

Российская Федерация
Иркутская область
Муниципальное образование «город Черемхово»

А Д М И Н И С Т Р А Ц И Я

П О С Т А Н О В Л Е Н И Е

от 14 мая 2015 года

№ 335

Об утверждении схемы
размещения рекламных
конструкций на территории
города Черемхово

В целях упорядочения размещения рекламных конструкций на территории города Черемхово, руководствуясь п. 5.8 ст. 19 Федерального закона от 13 марта 2006 года № 38-ФЗ «О рекламе», п/п 26.1 п. 1 ст. 16 Федерального закона от 6 октября 2003 года № 131-ФЗ «Об общих принципах организации местного самоуправления в Российской Федерации», п. 27 ст. 23, ст. 23 Устава муниципального образования «город Черемхово», администрация **ПОСТАНОВЛЯЕТ:**

1. Утвердить схему разрешения рекламных конструкций на территории города Черемхово согласно приложению.

2. Настоящее постановление подлежит официальному опубликованию в газете «Черемховский рабочий» и размещению на сайте администрации города Черемхово в информационно-телекоммуникационной сети «Интернет».

Мэр города Черемхово

В.А. Семёнов

Приложение
УТВЕРЖДЕНА
постановлением администрации
от 14 мая 2015 года № 335

Схема размещения рекламных конструкций на территории города Черемхово.

Схема размещения рекламных конструкций на территории города Черемхово

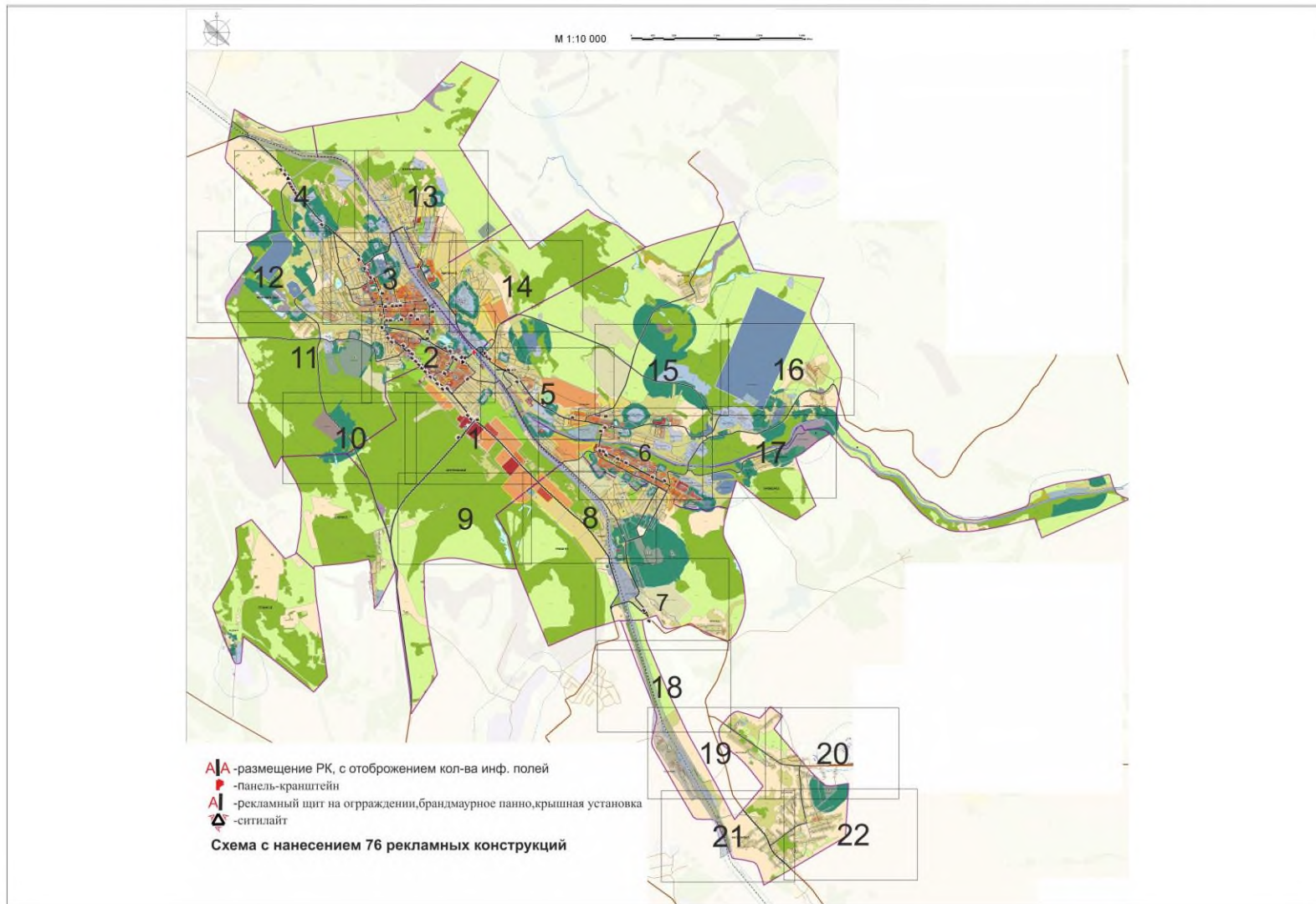



Лист 2

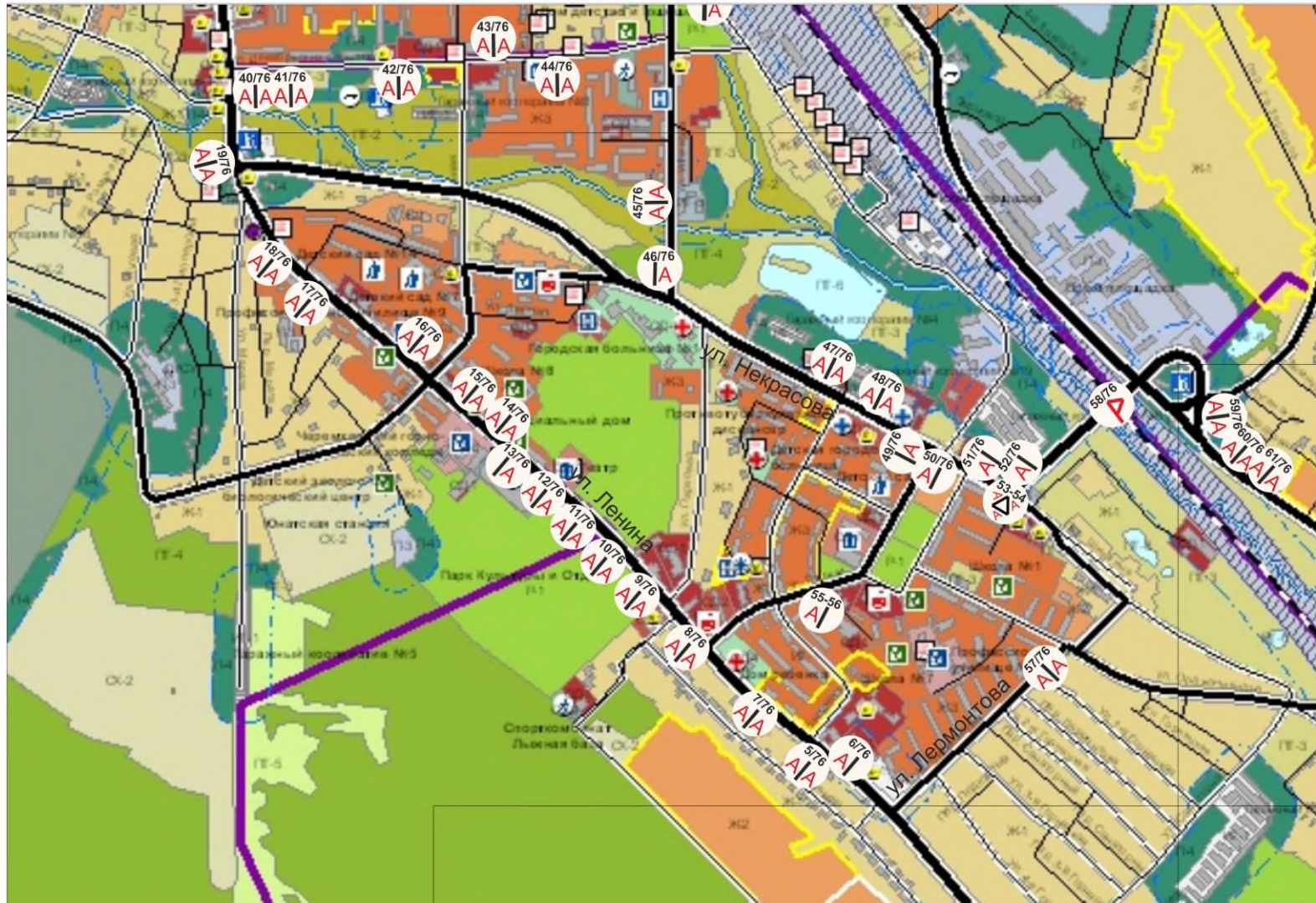

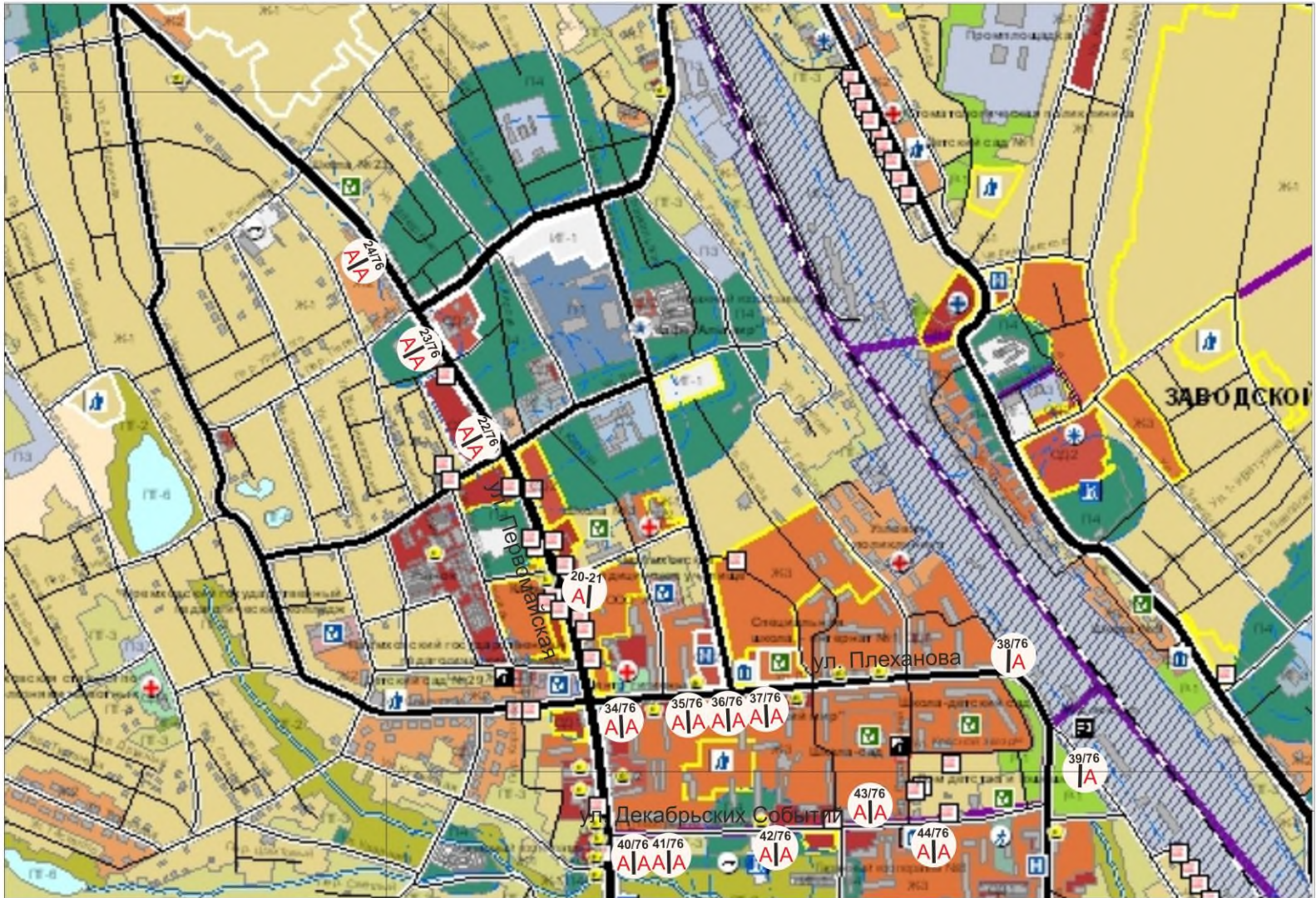



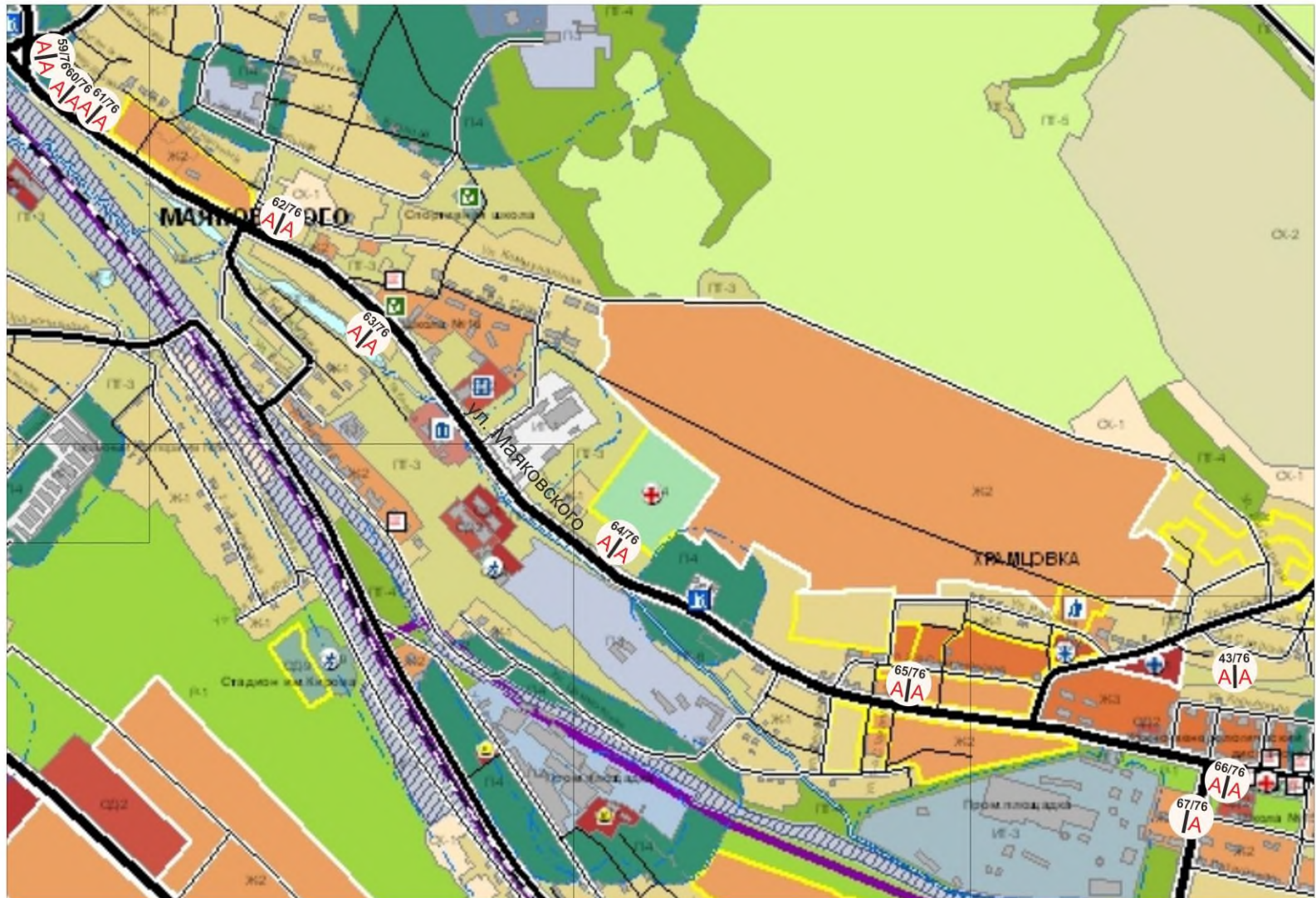



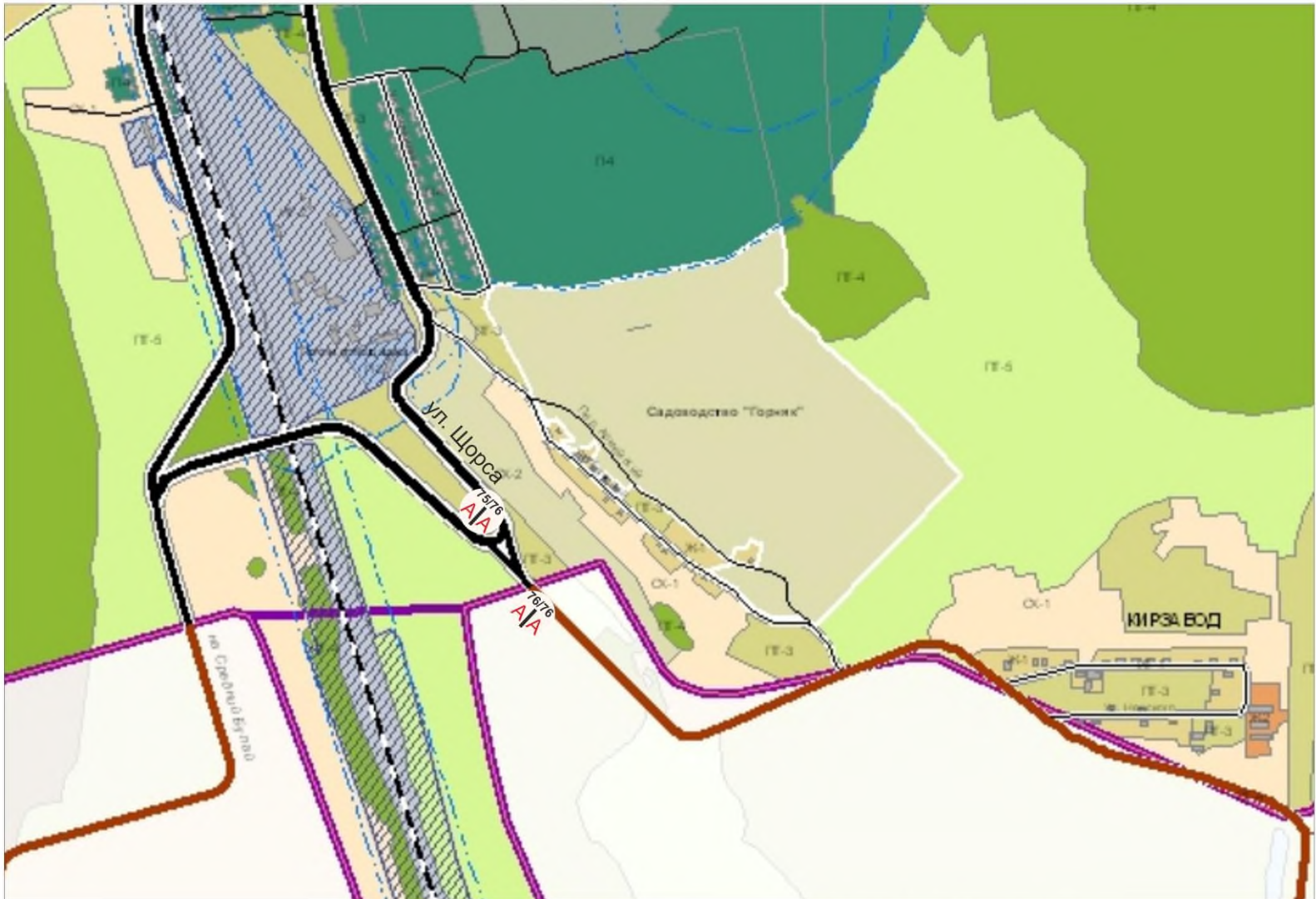

Приложение № 1
к схеме размещения рекламных
конструкций на территории
города Черемхово, утвержденной
постановлением администрации
от 14 мая 2015 года № 335

Карты размещения рекламных конструкций на территории города Черемхово.

Карта размещения рекламной конструкции № 1
по адресу: г. Черемхово, в 300 м. юго-западнее нежилого здания № 122 по ул. Ленина

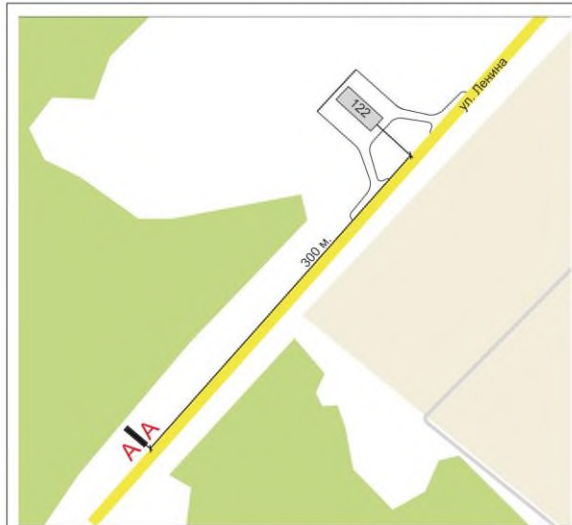

А/А - размещение РК, с отображением кол-ва инф. полей

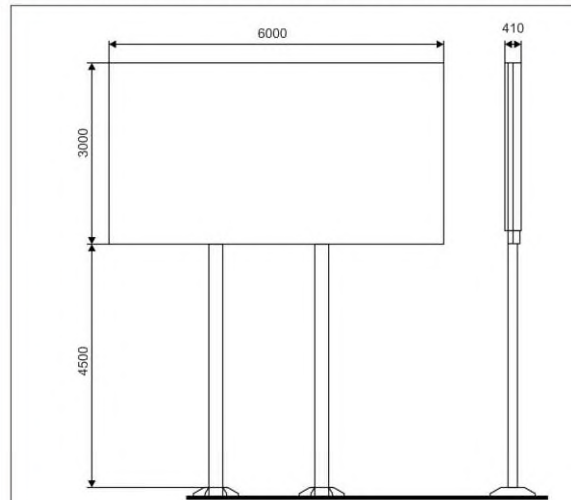

* указаны рекомендуемые размеры рекламной конструкции



Примечание:

- Рекламная конструкция №1
- Билборд (сущ)
- Инф. поле 6м x 3м., 2-х сторонний,
- Общая площадь инф. поля = 36 кв.м.
- Отдельно стоящая конструкция
- Статичная
- Размером: 3000 x 6000 x 420, на 2-х опорах высотой 4,5 м.
- Основной цвет серый (RAL 7024)
- Фундамент ж/б

Карта размещения рекламной конструкции № 2
по адресу: г. Черемхово, в 80 м. южнее жилого дома № 103 по ул. Ленина

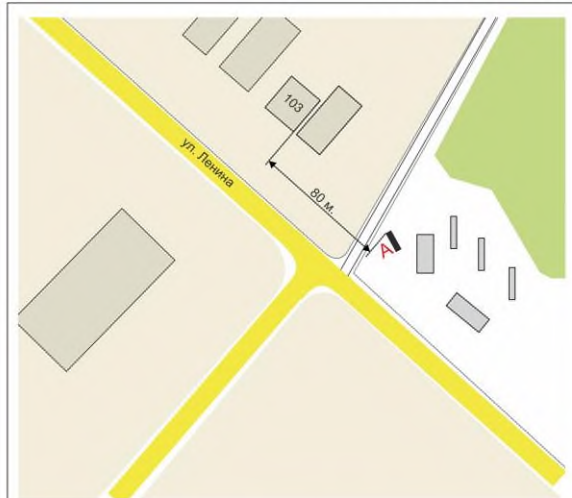

А-размещение РК, с отображением кол-ва инф. полей

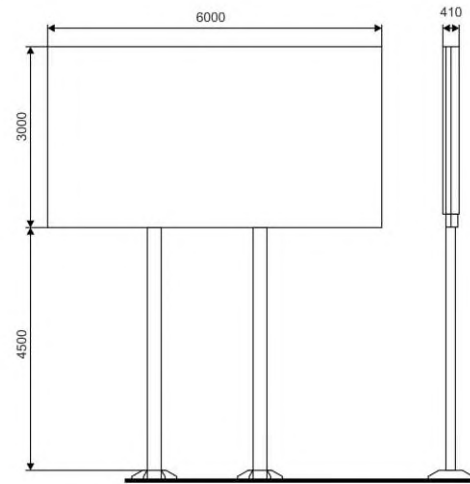

* указаны рекомендуемые размеры рекламной конструкции



Примечание:

- Рекламная конструкция №2
- Билборд (сущ)
- Инф. поле 6м x 3м., 2-х сторонний,
- Общая площадь инф. поля = 36 кв.м.
- Отдельно стоящая конструкция
- Статичная
- Размером: 3000 x 6000 x 420, на 2-х опорах высотой 4,5 м.
- Основной цвет серый (RAL 7024)
- Фундамент ж/б

Карта размещения рекламной конструкции № 3

по адресу: г. Черемхово, в 20 м. сево-восточнее нежилого здания № 118 по ул. Ленина



A/A-размещение РК, с отображением кол-ва инф. полей

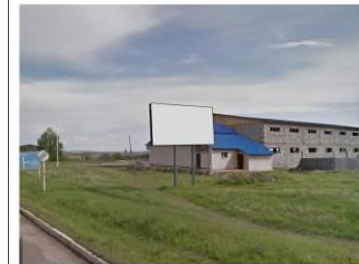
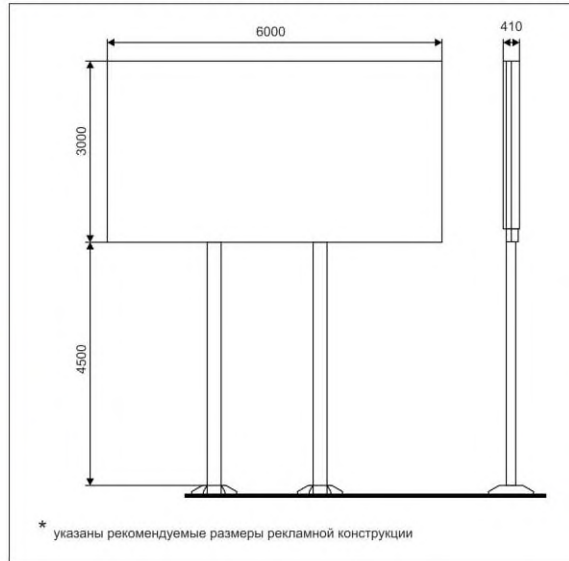

Примечание:

- Рекламная конструкция №3
- Билборд (сущ)
- Инф. поле 6м x 3м., 2-х сторонний,
- Общая площадь инф. поля = 36 кв.м.
- Отдельно стоящая конструкция
- Статичная
- Размером: 3000 x 6000 x 420, на 2-х опорах высотой 4,5 м.
- Основной цвет серый (RAL 7024)
- Фундамент ж/б

Карта размещения рекламной конструкции № 4
по адресу: г. Черемхово, в 19 м. севернее нежилого здания № 116 по ул. Ленина

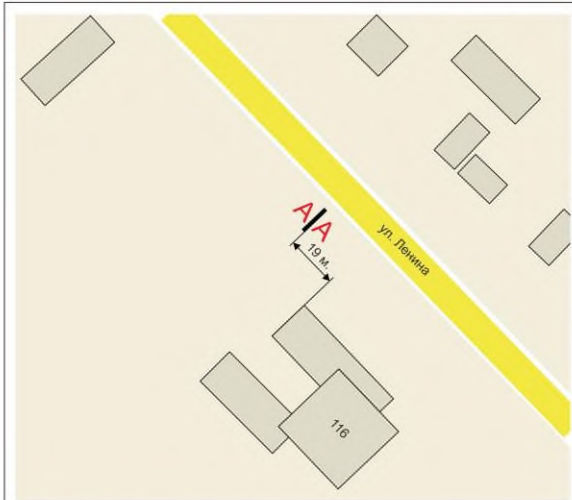

A/A - размещение РК, с отображением кол-ва инф. полей

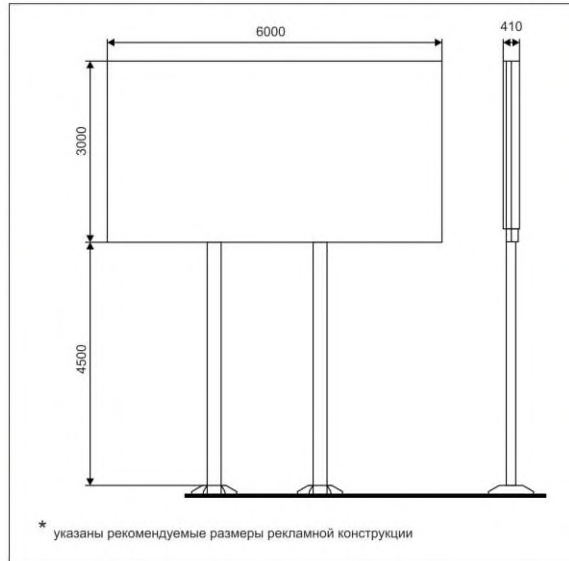

Примечание:

- Рекламная конструкция №4
- Билборд (сущ)
- Инф. поле 6м х 3м., 2-х сторонний,
- Общая площадь инф. поля = 36 кв.м.
- Отдельно стоящая конструкция
- Статичная
- Размером: 3000 х 6000 х 420, на 2-х опорах высотой 4,5 м.
- Основной цвет серый (RAL 7024)
- Фундамент ж/б

Карта размещения рекламной конструкции № 5
по адресу: г. Черемхово, в 19 м. севернее нежилого здания № 116 по ул. Ленина



АА-размещение РК, с отображением кол-ва инф. полей

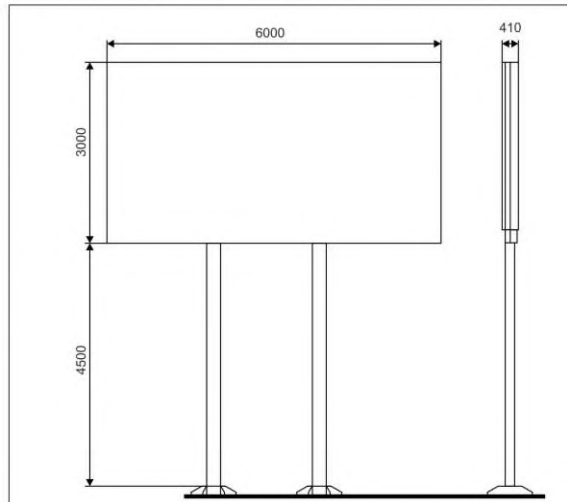

* указаны рекомендуемые размеры рекламной конструкции



Примечание:

- Рекламная конструкция №5
- Билборд (сущ)
- Инф. поле 6м x 3м., 2-х сторонний,
- Общая площадь инф. поля = 36 кв. м.
- Отдельно стоящая конструкция
- Статичная
- Размером: 3000 x 6000 x 420, на 2-х опорах высотой 4,5 м.
- Основной цвет серый (RAL 7024)
- Фундамент ж/б

Карта размещения рекламной конструкции № 6
по адресу: г. Черемхово, ул. Ленина 41. Б

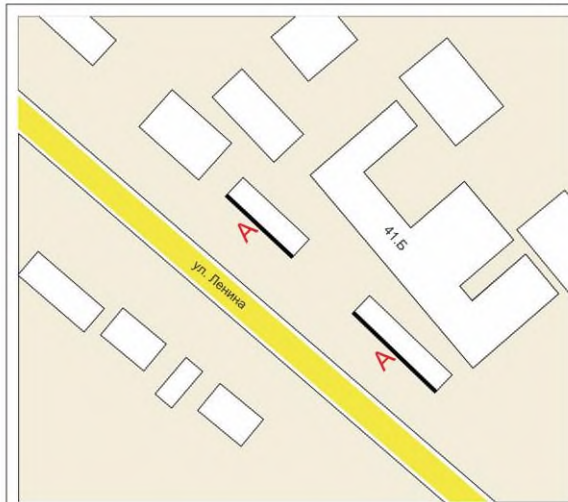

A|A-размещение РК, с отображением кол-ва инф. полей

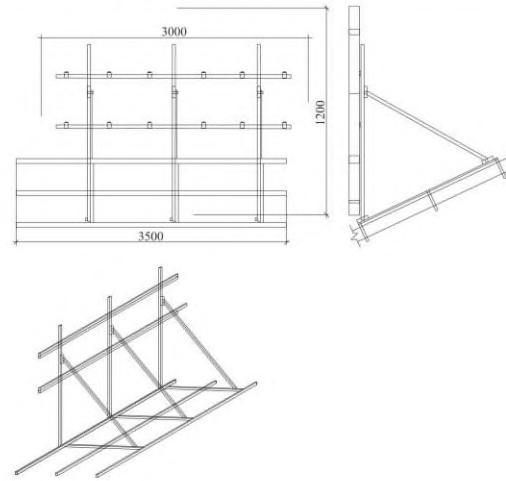

* указаны рекомендуемые размеры рекламной конструкции



Примечание:

- Рекламная конструкция №6
- Крышная установка (сущ)
- Инф. поле 3м x 1,2м., 1-а сторонний,
- Общая площадь инф. поля = 3,6 кв. м.
- Отдельно стоящая конструкция
- Статичная
- Размером: 3000 x 1200
- Основной цвет серый (RAL 7024)
- Металоконструкция

Карта размещения рекламной конструкции № 7

по адресу: г. Черемхово, в 10 м. юго-восточнее жилого дома №52 по ул. Ленина



AA-размещение РК, с отображением кол-ва инф. полей

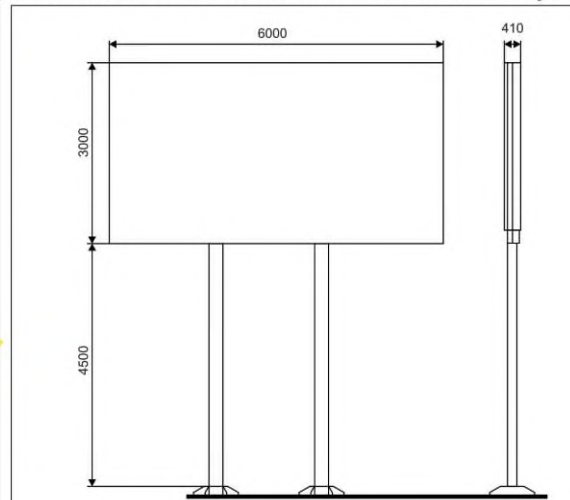

* указаны рекомендуемые размеры рекламной конструкции



Примечание:

- Рекламная конструкция № 7
- Билборд (сущ)
- Инф. поле 6м х 3м., 2-х сторонний,
- Общая площадь инф. поля = 36 кв.м.
- Отдельно стоящая конструкция
- Статичная
- Размером: 3000 х 6000 х 420, на 2-х опорах высотой 4,5 м.
- Основной цвет серый (RAL 7024)
- Фундамент ж/б

Карта размещения рекламной конструкции № 8
по адресу: г. Черемхово, в 10 м. северо-западнее жилого дома № 34 по ул. Ленина

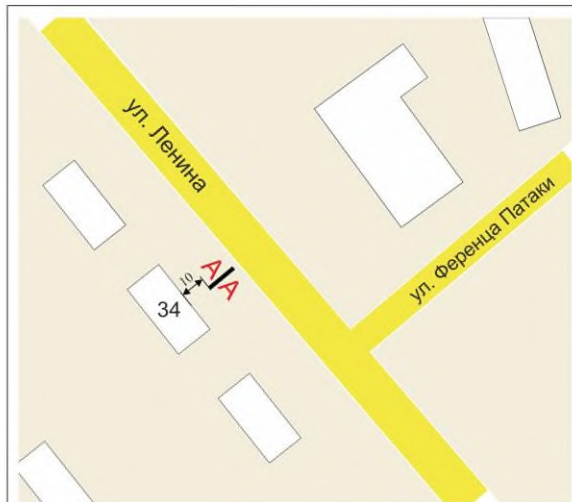

А/А-размещение РК, с отображением кол-ва инф. полей

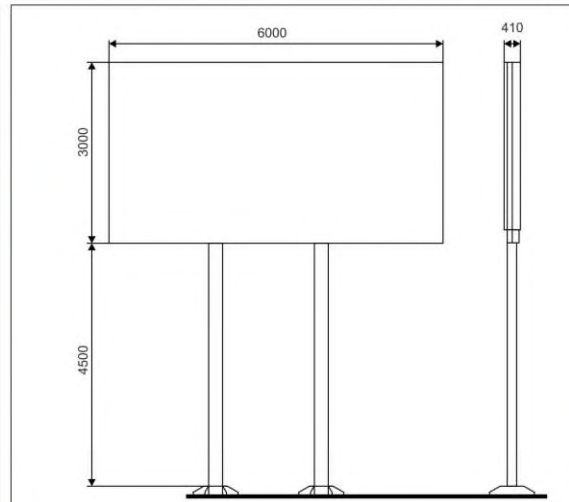

* указаны рекомендуемые размеры рекламной конструкции



Примечание:

- Рекламная конструкция № 8
- Билборд (сущ)
- Инф. поле 6м х 3м., 2-х сторонний,
- Общая площадь инф. поля = 36 кв. м.
- Отдельно стоящая конструкция
- Статичная
- Размером: 3000 х 6000 х 420, на 2-х опорах высотой 4,5 м.
- Основной цвет серый (RAL 7024)
- Фундамент ж/б

Карта размещения рекламной конструкции № 9
по адресу: г. Черемхово, в 60 м. севернее нежилого здания № 30/А по ул. Ленина

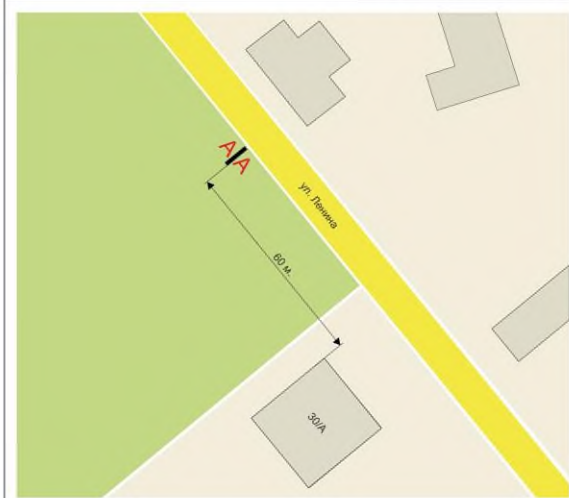

А|А-размещение РК, с отображением кол-ва инф. полей

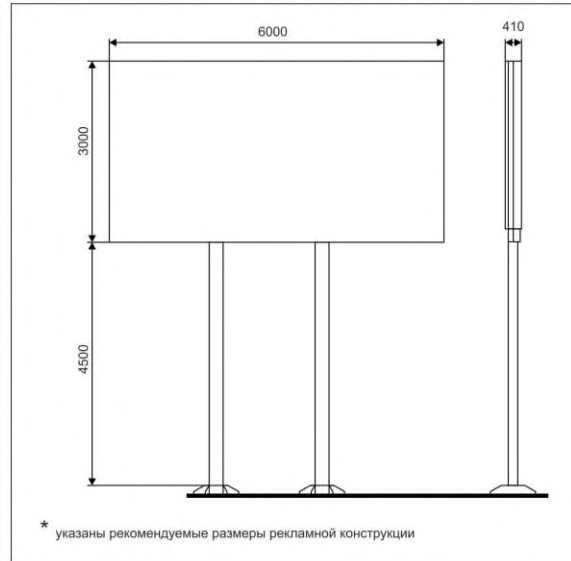

* указаны рекомендуемые размеры рекламной конструкции



Примечание:

- Рекламная конструкция № 9
- Билборд (сущ)
- Инф. поле 6м x 3м., 2-х сторонний,
- Общая площадь инф. поля = 36 кв.м.
- Отдельно стоящая конструкция
- Статичная
- Размером: 3000 x 6000 x 420, на 2-х опорах высотой 4,5 м.
- Основной цвет серый (RAL 7024)
- Фундамент ж/б

Карта размещения рекламной конструкции № 10
по адресу: г. Черемхово, в 160 м. севернее нежилого здания № 30/А по ул. Ленина



А/А - размещение РК, с отображением кол-ва инф. полей

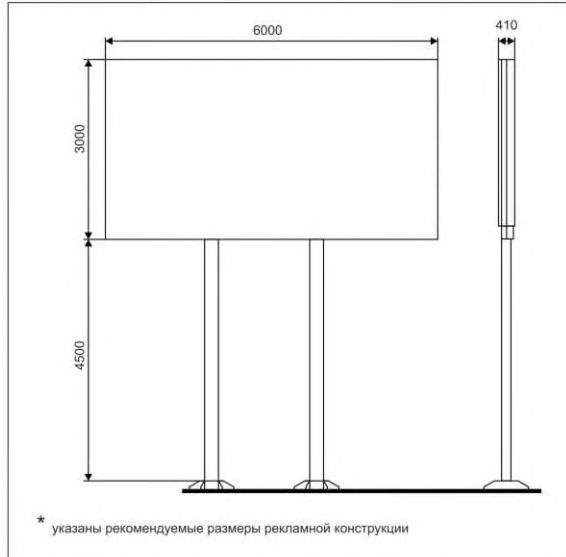

Примечание:

- Рекламная конструкция №10
- Билборд (сущ)
- Инф. поле 6м х 3м., 2-х сторонний,
- Общая площадь инф. поля = 36 кв.м.
- Отдельно стоящая конструкция
- Статичная
- Размером: 3000 х 6000 х 420, на 2-х опорах высотой 4,5 м.
- Основной цвет серый (RAL 7024)
- Фундамент ж/б

Карта размещения рекламной конструкции № 11
по адресу: г. Черемхово, в 260 м. севернее нежилого здания № 30/А по ул. Ленина

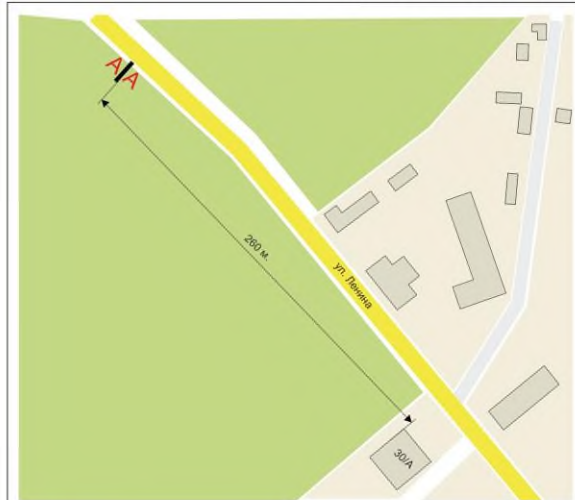

A/A - размещение РК, с отображением кол-ва инф. полей

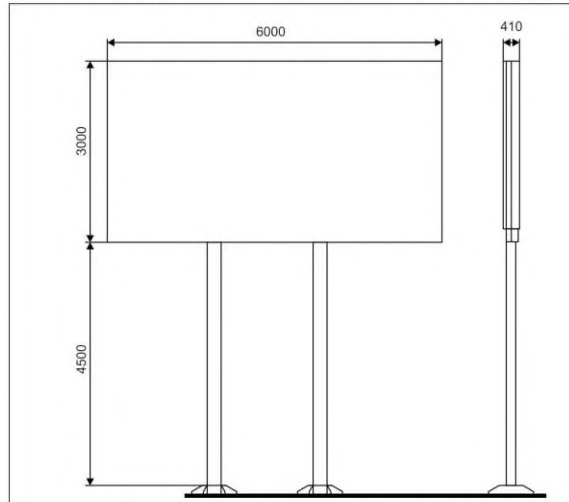

* указаны рекомендуемые размеры рекламной конструкции



Примечание:

- Рекламная конструкция №11
- Билборд (сущ)
- Инф. поле 6м x 3м., 2-х сторонний,
- Общая площадь инф. поля = 36 кв.м.
- Отдельно стоящая конструкция
- Статичная
- Размером: 3000 x 6000 x 420, на 2-х опорах высотой 4,5 м.
- Основной цвет серый (RAL 7024)
- Фундамент ж/б

Карта размещения рекламной конструкции № 12
по адресу: г. Черемхово, в 30 м. западнее нежилого здания № 25 по ул. Ленина

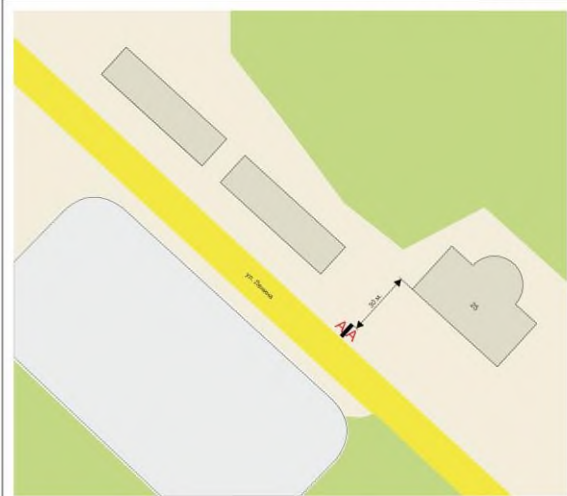

A/A - размещение РК, с отображением кол-ва инф. полей

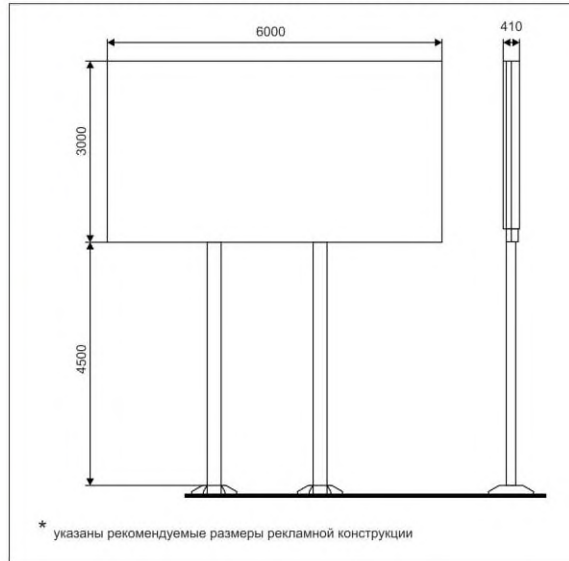

Примечание:

- Рекламная конструкция №12
- Билборд (сущ)
- Инф. поле 6м x 3м., 2-х сторонний,
- Общая площадь инф. поля = 36 кв.м.
- Отдельно стоящая конструкция
- Статичная
- Размером: 3000 x 6000 x 420, на 2-х опорах высотой 4,5 м.
- Основной цвет серый (RAL 7024)
- Фундамент ж/б

Карта размещения рекламной конструкции № 13
по адресу: г. Черемхово, ул. Ленина № 28 (на ограждении территории)

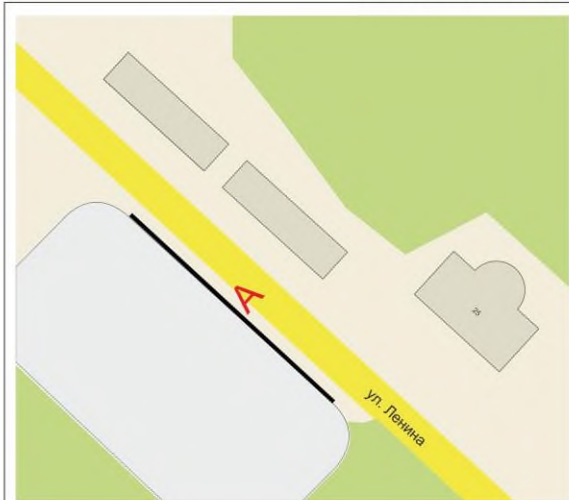

A|A-размещение РК, с отображением кол-ва инф. полей

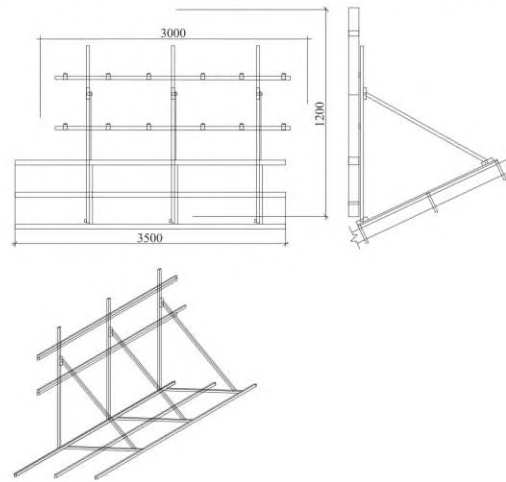

Примечание:

- Рекламная конструкция №13
- Билборд (сущ)
- Инф. поле 6м x 3м., 2-х сторонний,
- Общая площадь инф. поля = 36 кв.м.
- Отдельно стоящая конструкция
- Статичная
- Размером: 3000 x 6000 x 420, на 2-х опорах высотой 4,5 м.
- Основной цвет серый (RAL 7024)
- Фундамент ж/б

Карта размещения рекламной конструкции № 14
по адресу: г. Черемхово, в 10 м. западнее нежилого здания № 21 по ул. Ленина

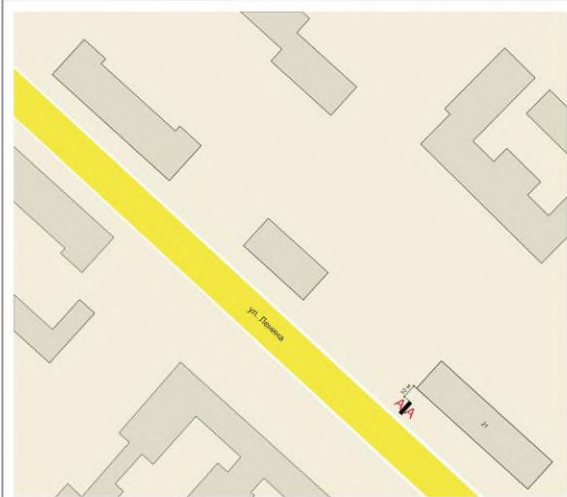

A/A - размещение РК, с отображением кол-ва инф. полей

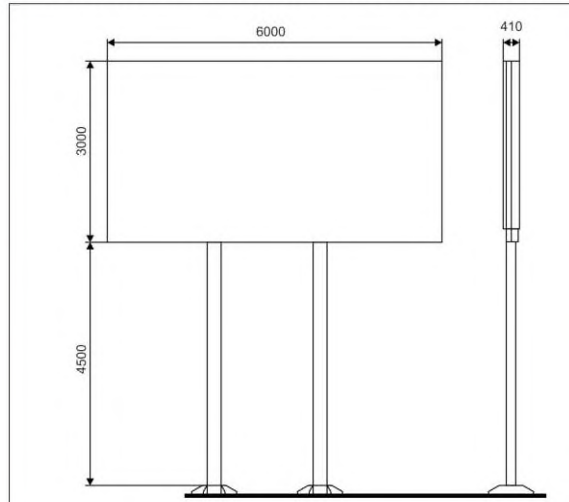

* указаны рекомендуемые размеры рекламной конструкции



Примечание:

- Рекламная конструкция №14
- Билборд (сущ)
- Инф. поле 6м x 3м., 2-х сторонний,
- Общая площадь инф. поля = 36 кв.м.
- Отдельно стоящая конструкция
- Статичная
- Размером: 3000 x 6000 x 420, на 2-х опорах высотой 4,5 м.
- Основной цвет серый (RAL 7024)
- Фундамент ж/б

Карта размещения рекламной конструкции № 15
по адресу: г. Черемхово, в 10 м. западнее жилого дома № 15 по ул. Ленина

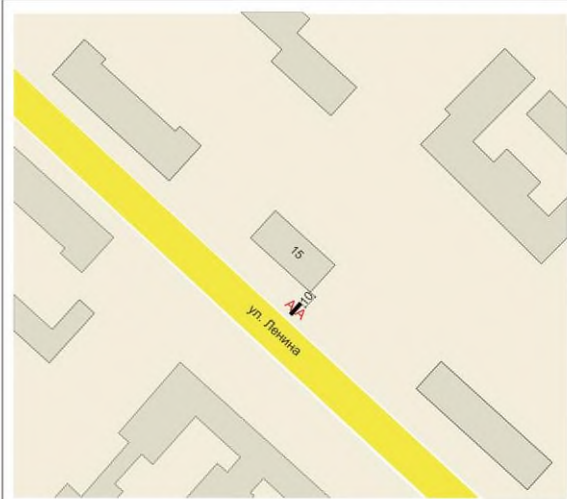

А/А - размещение РК, с отображением кол-ва инф. полей

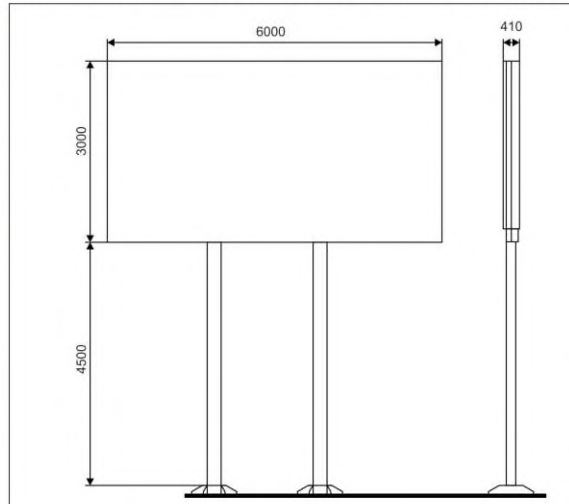

* указаны рекомендуемые размеры рекламной конструкции



Примечание:

- Рекламная конструкция №15
- Билборд (сущ)
- Инф. поле 6м x 3м., 2-х сторонний,
- Общая площадь инф. поля = 36 кв.м.
- Отдельно стоящая конструкция
- Статичная
- Размером: 3000 x 6000 x 420, на 2-х опорах высотой 4,5 м.
- Основной цвет серый (RAL 7024)
- Фундамент ж/б

Карта размещения рекламной конструкции № 16
по адресу: г. Черемхово, в 20 м. западнее нежилого здания № 11 по ул. Ленина

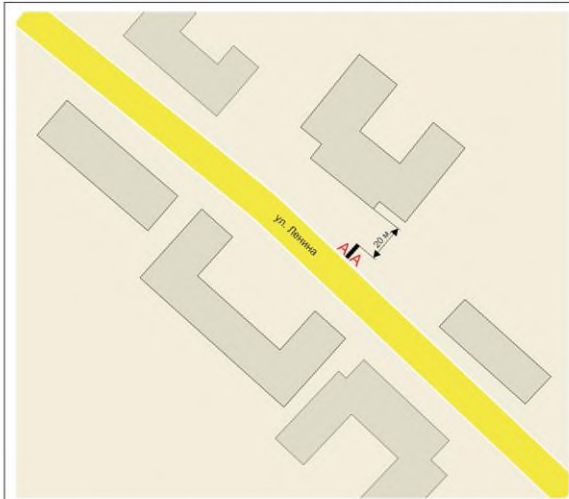

A/A - размещение РК, с отображением кол-ва инф. полей

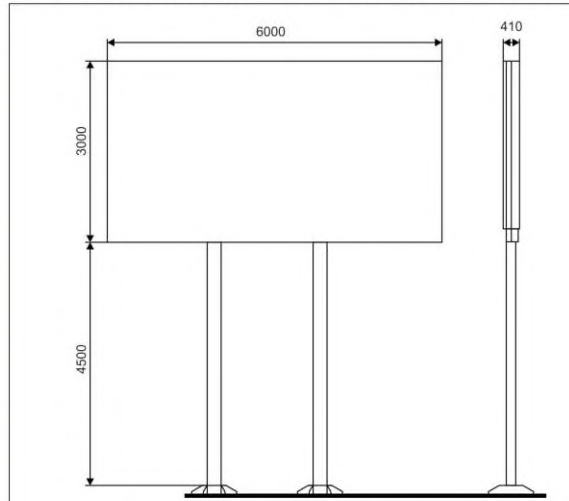

* указаны рекомендуемые размеры рекламной конструкции



Примечание:

- Рекламная конструкция №16
- Билборд (сущ)
- Инф. поле 6м x 3м., 2-х сторонний,
- Общая площадь инф. поля = 36 кв.м.
- Отдельно стоящая конструкция
- Статичная
- Размером: 3000 x 6000 x 420, на 2-х опорах высотой 4,5 м.
- Основной цвет серый (RAL 7024)
- Фундамент ж/б

Карта размещения рекламной конструкции № 17
по адресу: г. Черемхово, в 10 м. восточнее жилого дома № 10 по ул. Ленина

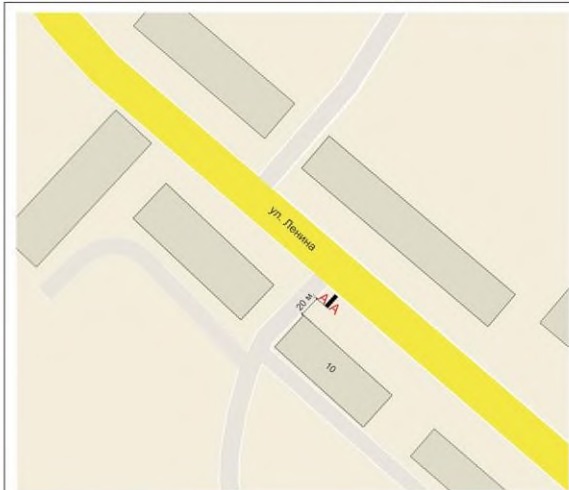

А-размещение РК, с отображением кол-ва инф. полей

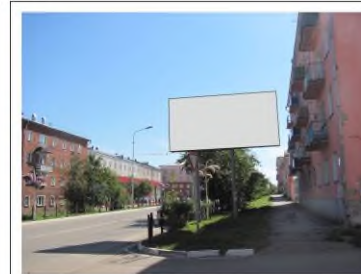
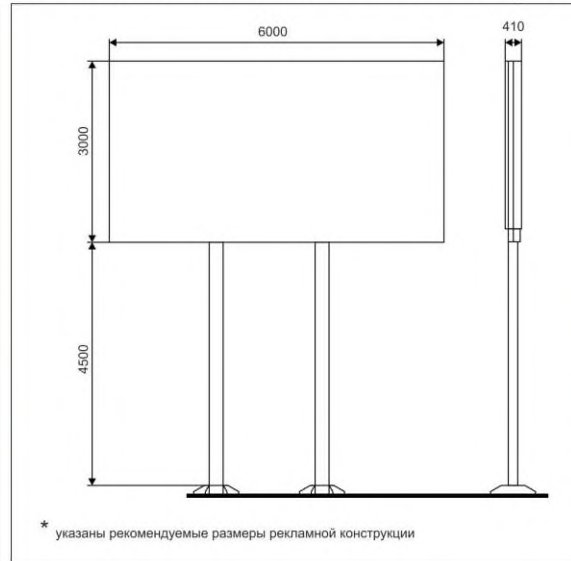

Примечание:

- Рекламная конструкция №17
- Билборд (сущ)
- Инф. поле 6м x 3м., 2-х сторонний,
- Общая площадь инф. поля = 36 кв.м.
- Отдельно стоящая конструкция
- Статичная
- Размером: 3000 x 6000 x 420, на 2-х опорах высотой 4,5 м.
- Основной цвет серый (RAL 7024)
- Фундамент ж/б

Карта размещения рекламной конструкции № 18
по адресу: г. Черемхово, в 10 м. севернее жилого дома № 6 по ул. Ленина

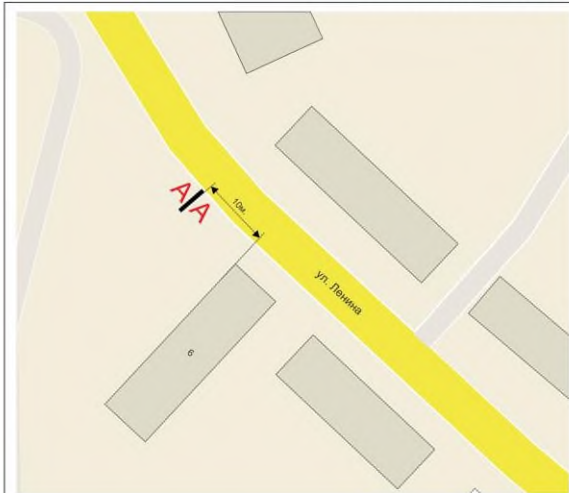

A/A - размещение РК, с отображением кол-ва инф. полей

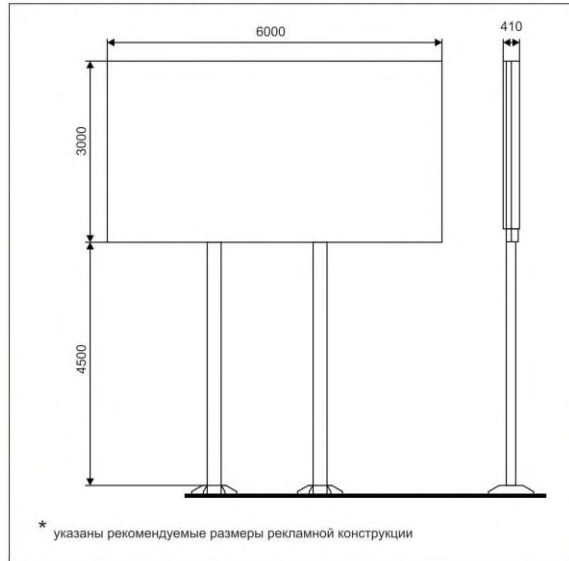

Примечание:

- Рекламная конструкция №18
- Билборд (сущ)
- Инф. поле 6м x 3м., 2-х сторонний,
- Общая площадь инф. поля = 36 кв.м.
- Отдельно стоящая конструкция
- Статичная
- Размером: 3000 x 6000 x 420, на 2-х опорах высотой 4,5 м.
- Основной цвет серый (RAL 7024)
- Фундамент ж/б

Карта размещения рекламной конструкции № 19

по адресу: г. Черемхово, в 50 м. от пересечения ул. Первомайская и ул. Марата



A/A - размещение РК, с отображением кол-ва инф. полей

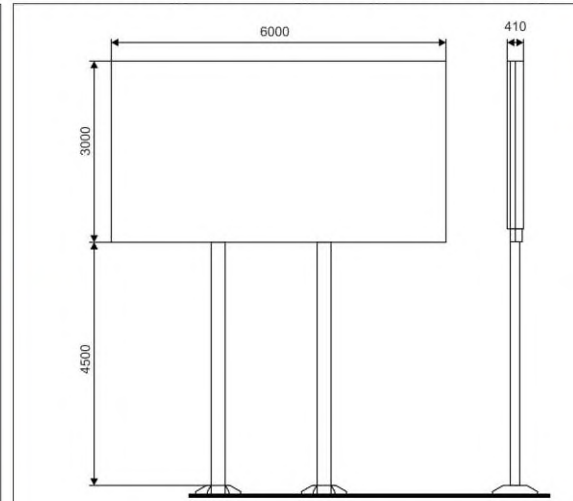

Примечание:

- Рекламная конструкция №19
- Билборд (сущ)
- Инф. поле 6м x 3м., 2-х сторонний,
- Общая площадь инф. поля = 36 кв.м.
- Отдельно стоящая конструкция
- Статичная
- Размером: 3000 x 6000 x 420, на 2-х опорах высотой 4,5 м.
- Основной цвет серый (RAL 7024)
- Фундамент ж/б

Карта размещения рекламной конструкции № 20
по адресу: г. Черемхово, в 20 м. севернее жилого дома № 141 по ул. Первомайская

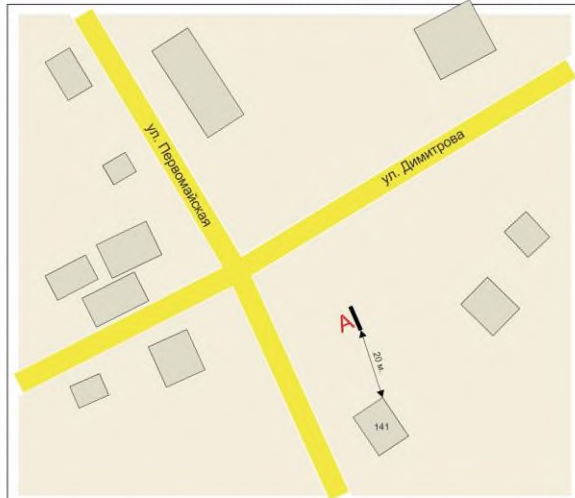

А|А-размещение РК, с отображением кол-ва инф. полей

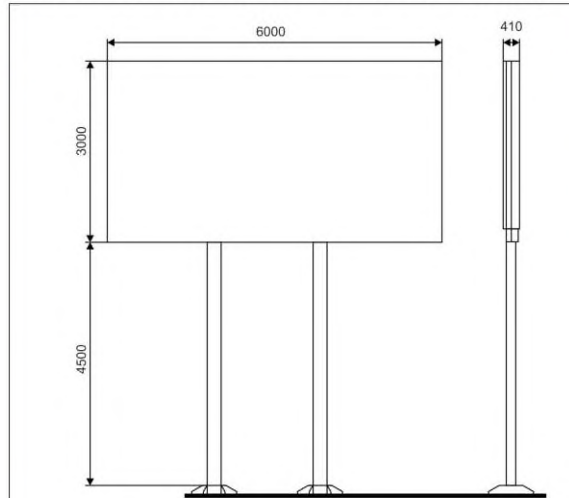

* указаны рекомендуемые размеры рекламной конструкции



Примечание:

- Рекламная конструкция №20
- Билборд (сущ)
- Инф. поле 6м x 3м., 1 сторонний,
- Общая площадь инф. поля = 18 кв.м.
- Отдельно стоящая конструкция
- Статичная
- Размером: 3000 x 6000 x 420, на 2-х опорах высотой 4,5 м.
- Основной цвет серый (RAL 7024)
- Фундамент ж/б

Карта размещения рекламной конструкции № 21
по адресу: г. Черемхово, в 25 м севернее жилого дома №141 по ул. Первомайская

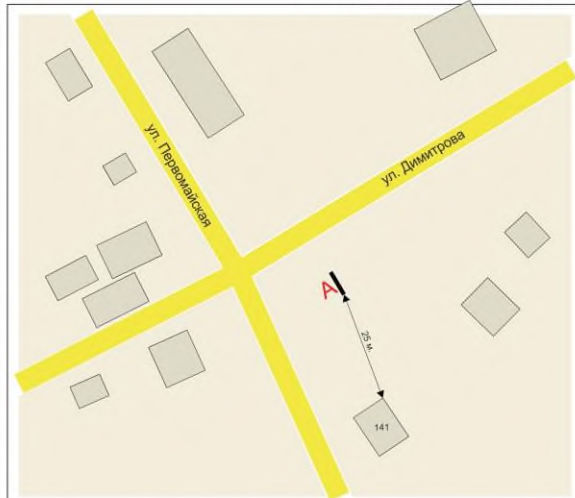

А|А-размещение РК, с отображением кол-ва инф. полей

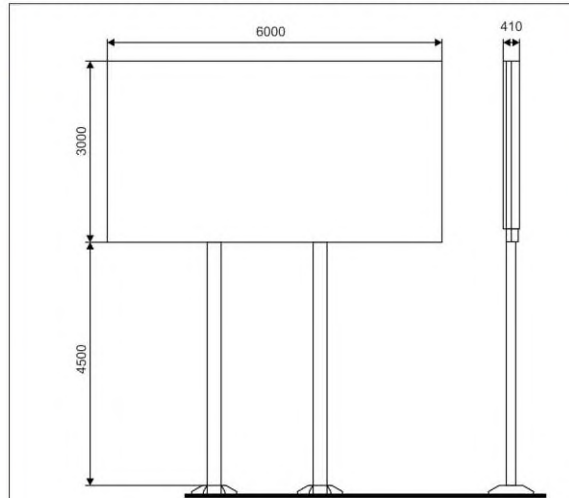

* указаны рекомендуемые размеры рекламной конструкции



Примечание:

- Рекламная конструкция №21
- Билборд (сущ)
- Инф. поле 6м x 3м., 1 сторонний,
- Общая площадь инф. поля = 18 кв.м.
- Отдельно стоящая конструкция
- Статичная
- Размером: 3000 x 6000 x 420, на 2-х опорах высотой 4,5 м.
- Основной цвет серый (RAL 7024)
- Фундамент ж/б

Карта размещения рекламной конструкции № 22
по адресу: г. Черемхово, в 7 м. северо-восточнее жилого дома № 68 по ул. Первомайская

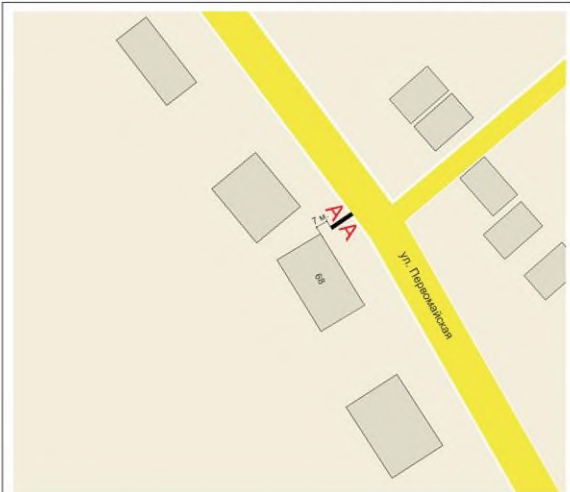

A/A-размещение РК, с отображением кол-ва инф. полей

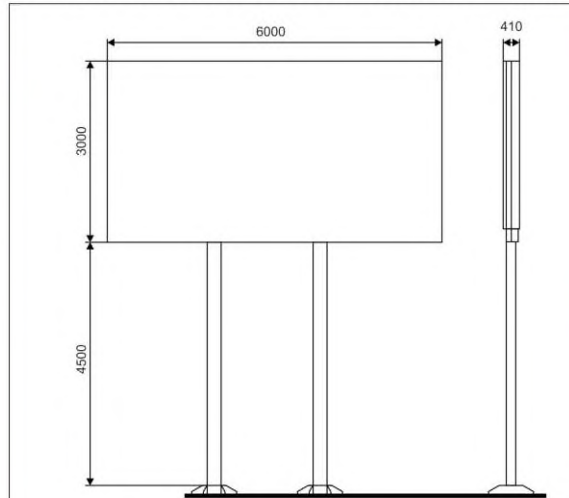

* указаны рекомендуемые размеры рекламной конструкции



Примечание:

- Рекламная конструкция №22
- Билборд (сущ)
- Инф. поле 6м x 3м., 2-х сторонний,
- Общая площадь инф. поля = 36 кв.м.
- Отдельно стоящая конструкция
- Статичная
- Размером: 3000 x 6000 x 420, на 2-х опорах высотой 4,5 м.
- Основной цвет серый (RAL 7024)
- Фундамент ж/б

Карта размещения рекламной конструкции № 23

по адресу: г. Черемхово, в 10 м. северо-восточнее жилого дома № 52 по ул. Первомайская

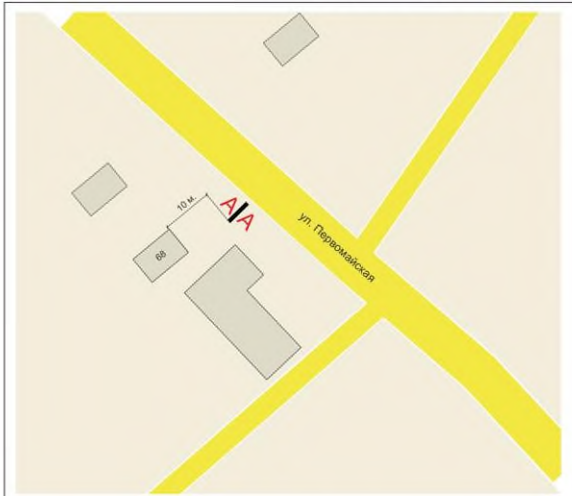

A/A - размещение РК, с отображением кол-ва инф. полей

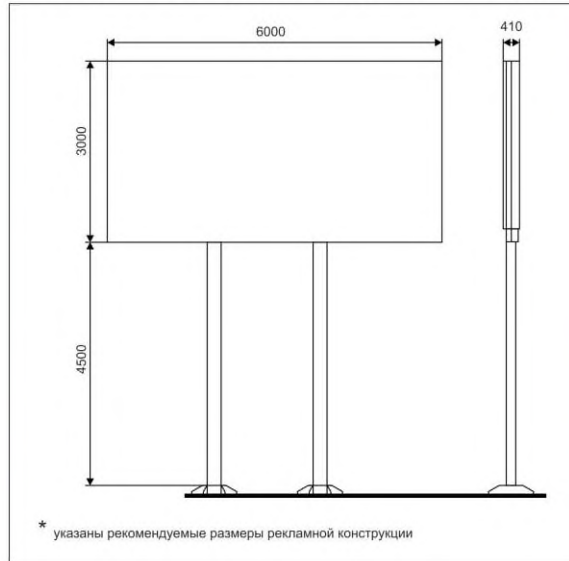

Примечание:

- Рекламная конструкция №23
- Билборд (сущ)
- Инф. поле 6м x 3м., 2-х сторонний,
- Общая площадь инф. поля = 36 кв.м.
- Отдельно стоящая конструкция
- Статичная
- Размером: 3000 x 6000 x 420, на 2-х опорах высотой 4,5 м.
- Основной цвет серый (RAL 7024)
- Фундамент ж/б

Карта размещения рекламной конструкции № 24
по адресу: г. Черемхово, в 5 м. северо-восточнее жилого дома № 32 по ул. Первомайская

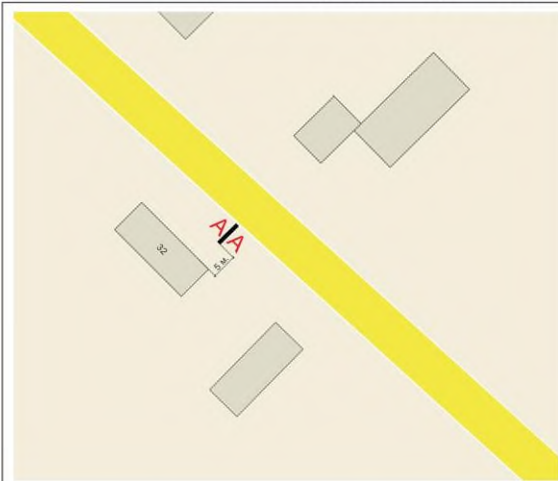

AVA-размещение РК, с отображением кол-ва инф. полей

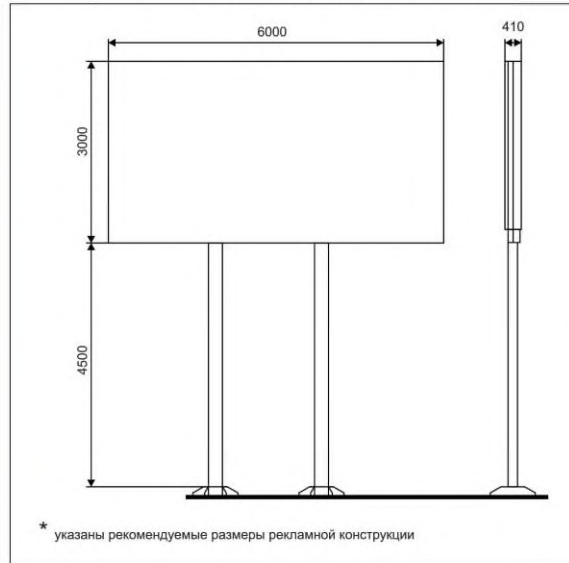

Примечание:

- Рекламная конструкция №24
- Билборд (сущ)
- Инф. поле 6м x 3м., 2-х сторонний,
- Общая площадь инф. поля = 36 кв.м.
- Отдельно стоящая конструкция
- Статичная
- Размером: 3000 x 6000 x 420, на 2-х опорах высотой 4,5 м.
- Основной цвет серый (RAL 7024)
- Фундамент ж/б

Карта размещения рекламной конструкции № 25

по адресу: г. Черемхово, в 60 м. южнее перекрестка ул. Первомайская и пер. Забитуйский



A/A-размещение РК, с отображением кол-ва инф. полей

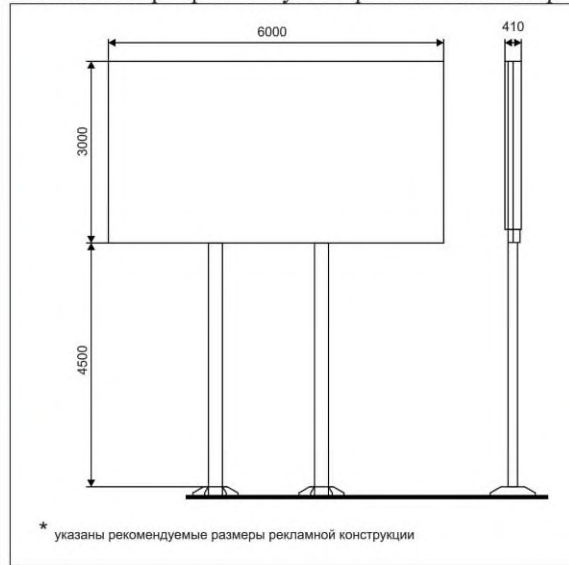

Примечание:

- Рекламная конструкция №25
- Билборд (сущ)
- Инф. поле 6м x 3м., 2-х сторонний,
- Общая площадь инф. поля = 36 кв.м.
- Отдельно стоящая конструкция
- Статичная
- Размером: 3000 x 6000 x 420, на 2-х опорах высотой 4,5 м.
- Основной цвет серый (RAL 7024)
- Фундамент ж/б

Карта размещения рекламной конструкции № 26
по адресу: г. Черемхово, в 5 м. северо-восточнее не жилого здания № 2/2 по ул.

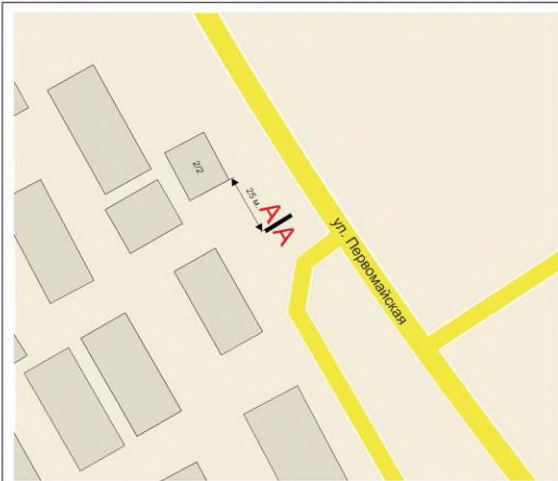

ААА-размещение РК, с отображением кол-ва инф. полей

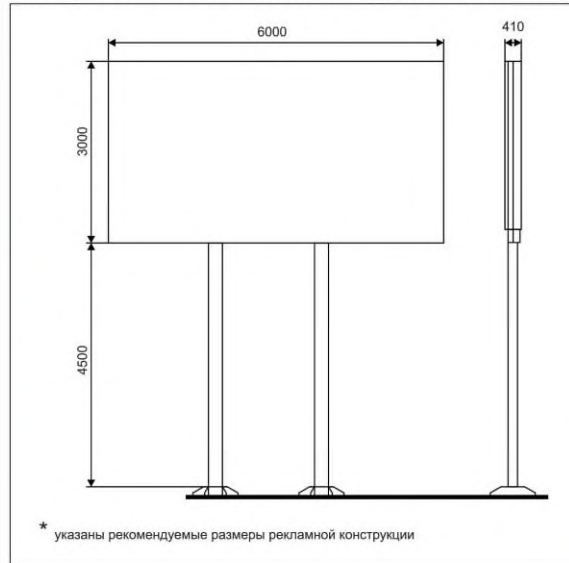

Примечание:

- Рекламная конструкция №26
- Билборд (сущ)
- Инф. поле 6м х 3м., 2-х сторонний,
- Общая площадь инф. поля = 36 кв.м.
- Отдельно стоящая конструкция
- Статичная
- Размером: 3000 х 6000 х 420, на 2-х опорах высотой 4,5 м.
- Основной цвет серый (RAL 7024)
- Фундамент ж/б

Карта размещения рекламной конструкции № 27

по адресу: г. Черемхово, в 50 м. северо-восточнее нежилого здания по ул. Первомайская, 2/2

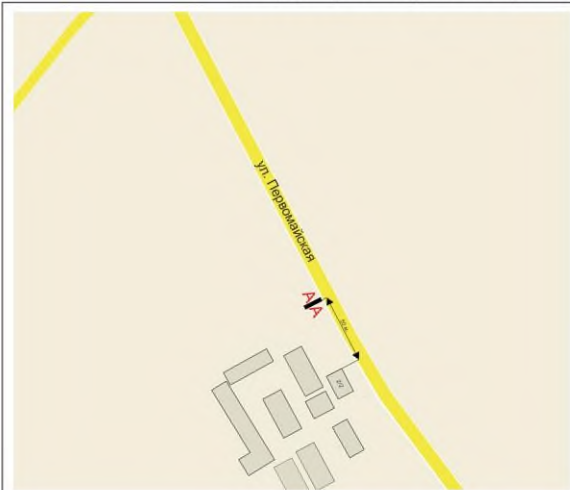

АА-размещение РК, с отображением кол-ва инф. полей

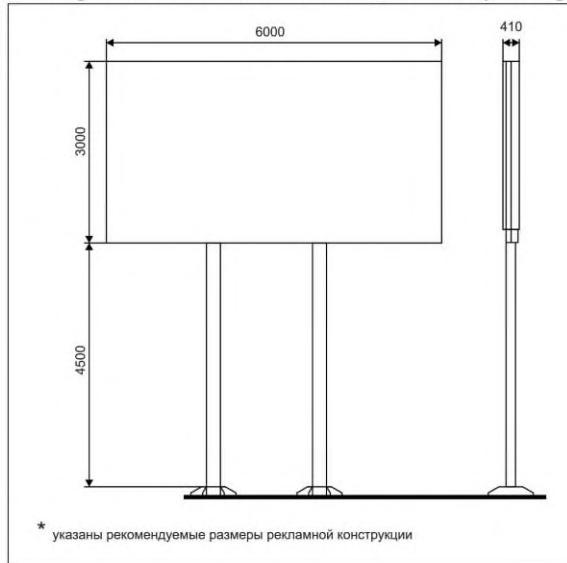

Примечание:

- Рекламная конструкция №27
- Билборд (сущ)
- Инф. поле 6м x 3м., 2-х сторонний,
- Общая площадь инф. поля = 36 кв.м.
- Отдельно стоящая конструкция
- Статичная
- Размером: 3000 x 6000 x 420, на 2-х опорах высотой 4,5 м.
- Основной цвет серый (RAL 7024)
- Фундамент ж/б

Карта размещения рекламной конструкции № 28

по адресу: г. Черемхово, в 140 м. северо-восточнее нежилого здания по ул. Первомайская, 2/2

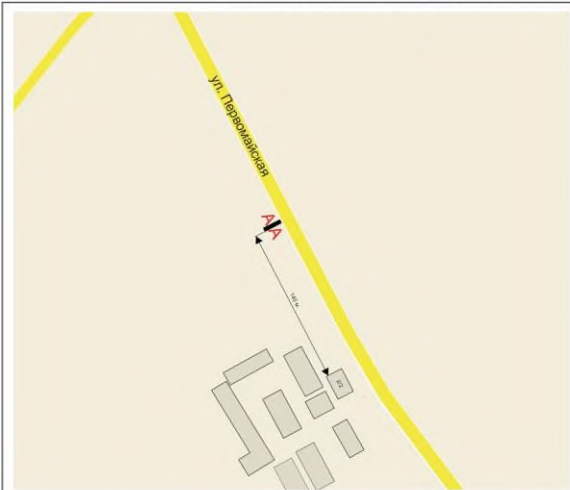

А|А-размещение РК, с отображением кол-ва инф. полей

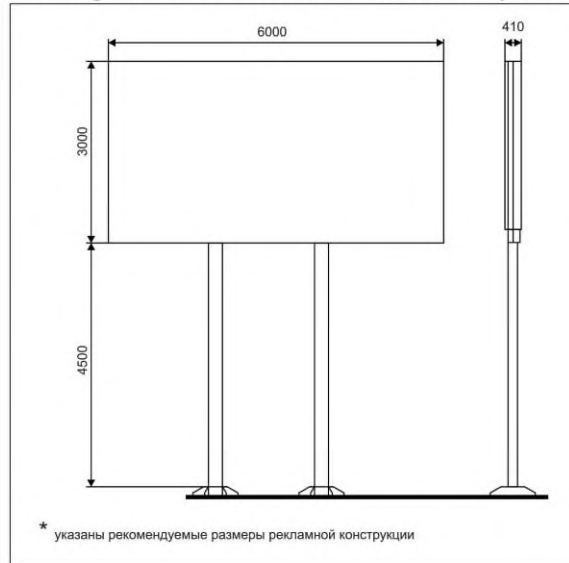

Примечание:

- Рекламная конструкция №28
- Билборд (сущ)
- Инф. поле 6м x 3м., 2-х сторонний,
- Общая площадь инф. поля = 36 кв.м.
- Отдельно стоящая конструкция
- Статичная
- Размером: 3000 x 6000 x 420, на 2-х опорах высотой 4,5 м.
- Основной цвет серый (RAL 7024)
- Фундамент ж/б

Карта размещения рекламной конструкции № 29

по адресу: г. Черемхово, в 220 м. северо-восточнее нежилого здания № 2/2 по ул. Первомайская

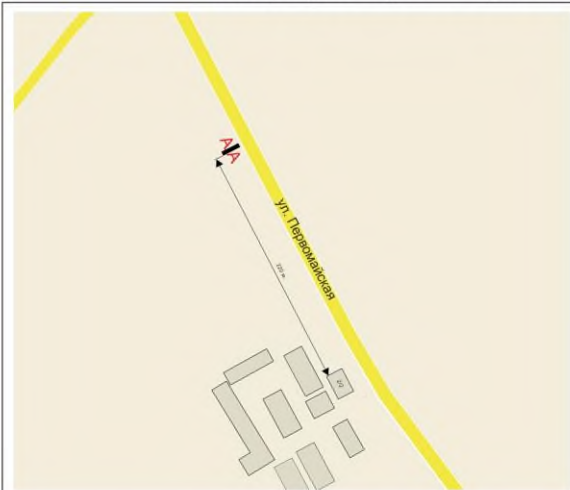

А|А-размещение РК, с отображением кол-ва инф. полей

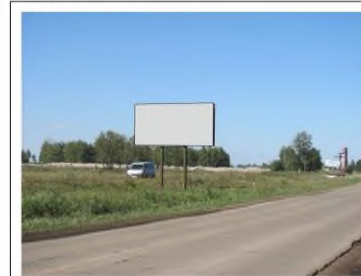
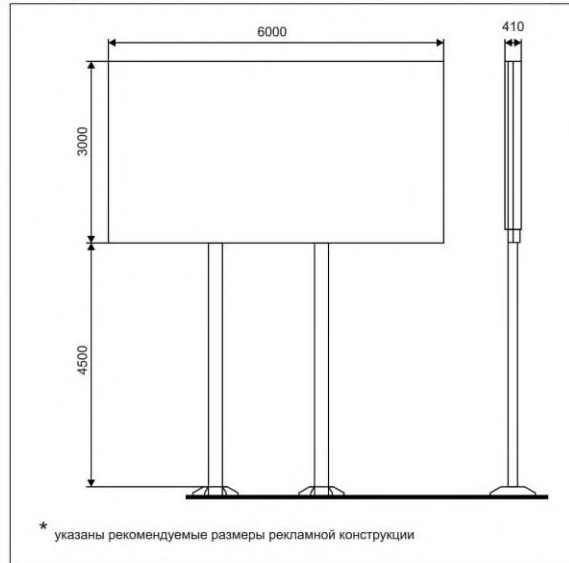

Примечание:

- Рекламная конструкция №29
- Билборд (сущ)
- Инф. поле 6м x 3м., 2-х сторонний,
- Общая площадь инф. поля = 36 кв.м.
- Отдельно стоящая конструкция
- Статичная
- Размером: 3000 x 6000 x 420, на 2-х опорах высотой 4,5 м.
- Основной цвет серый (RAL 7024)
- Фундамент ж/б

Карта размещения рекламной конструкции № 30

по адресу: г. Черемхово, в 500 м. северо-восточнее нежилого здания № 2/2 по ул. Первомайская

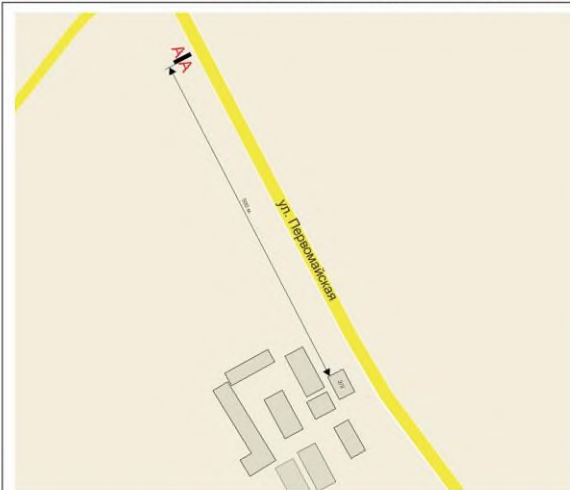

A|A-размещение РК, с отображением кол-ва инф. полей

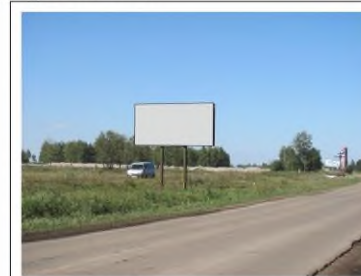
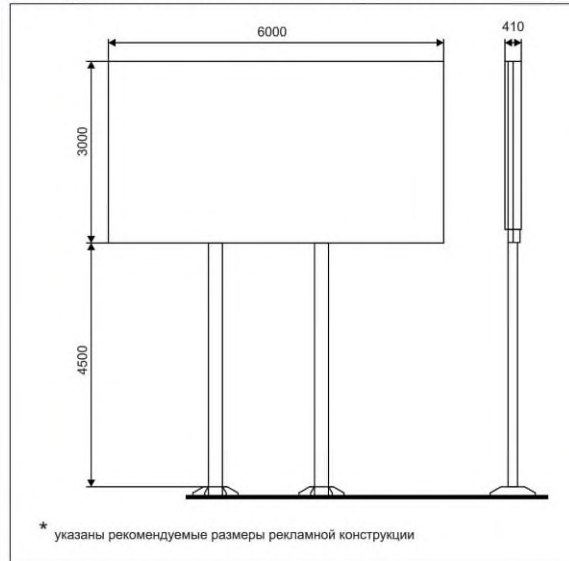

Примечание:

- Рекламная конструкция №30
- Билборд (сущ)
- Инф. поле 6м х 3м., 2-х сторонний,
- Общая площадь инф. поля = 36 кв.м.
- Отдельно стоящая конструкция
- Статичная
- Размером: 3000 х 6000 х 420, на 2-х опорах высотой 4,5 м.
- Основной цвет серый (RAL 7024)
- Фундамент ж/б

Карта размещения рекламной конструкции № 31

по адресу: г. Черемхово, в 20 м. севернее пересечения ул. Первомайская и технологической дороги

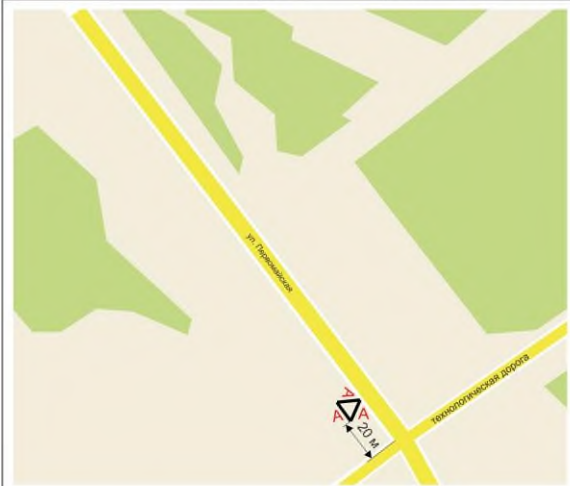

A|A-размещение РК, с отображением кол-ва инф. полей

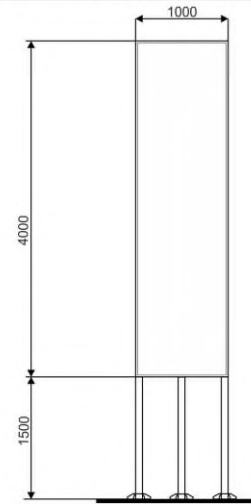

* указаны рекомендуемые размеры рекламной конструкции



Примечание:

- Рекламная конструкция №31
- Билборд (сущ)
- Инф. поле 4м x 1м., 3-х сторонний,
- Общая площадь инф. поля = 4 кв.м.
- Отдельно стоящая конструкция
- Статичная
- Размером: 1000 x 4000, на 3-х опорах высотой 1,5 м.
- Основной цвет серый (RAL 7024)
- Фундамент ж/б

Карта размещения рекламной конструкции № 32

по адресу: г. Черемхово, в 80 м. севернее пересечения ул. Первомайская и технологической дороги

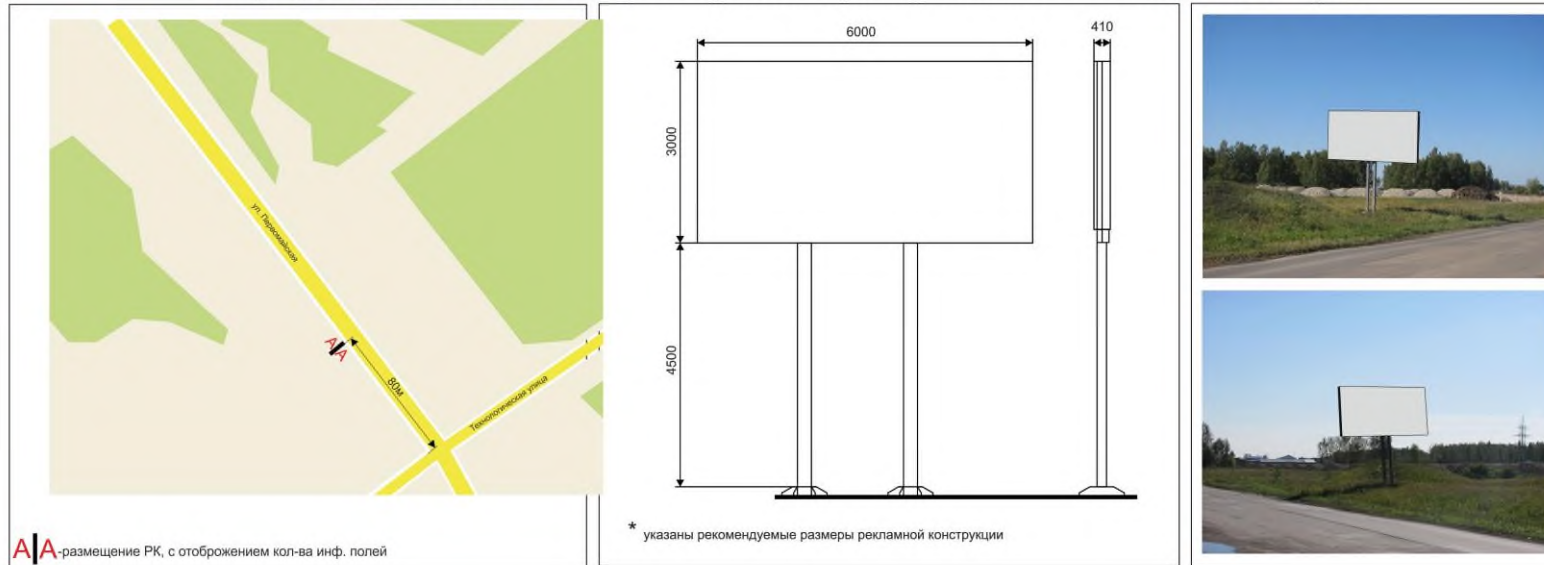

Примечание:

- Рекламная конструкция №32
- Билборд (сущ)
- Инф. поле 6м x 3м., 2-х сторонний,
- Общая площадь инф. поля = 36 кв.м.
- Отдельно стоящая конструкция
- Статичная
- Размером: 3000 x 6000 x 420, на 2-х опорах высотой 4,5 м.
- Основной цвет серый (RAL 7024)
- Фундамент ж/б

Карта размещения рекламной конструкции № 33

по адресу: г. Черемхово, в 180 м. севернее пересечения ул. Первомайская и технологической дороги

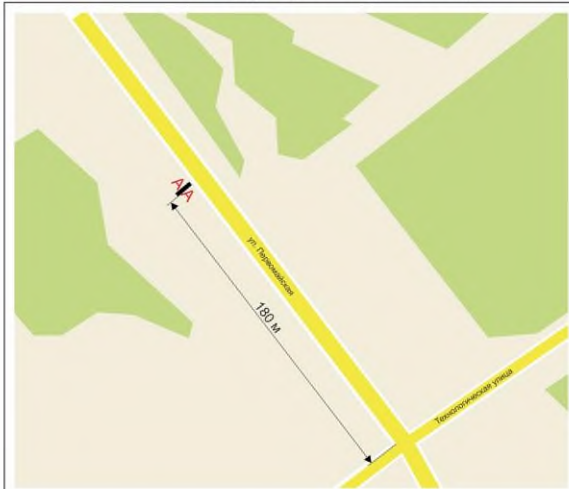

A|A-размещение РК, с отображением кол-ва инф. полей

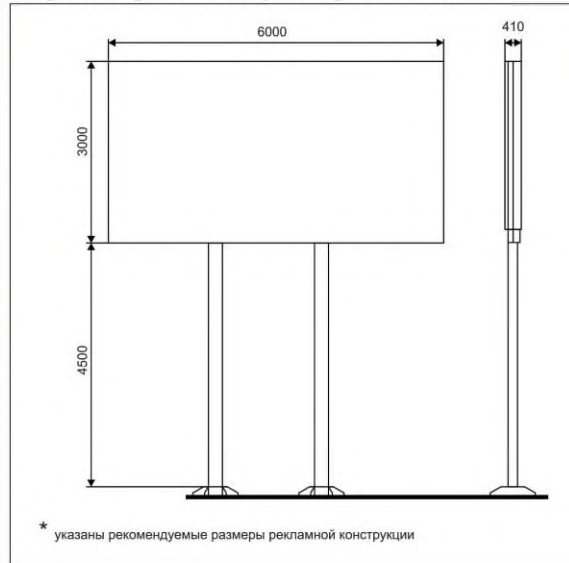

Примечание:

- Рекламная конструкция №33
- Билборд (сущ)
- Инф. поле 6м x 3м., 2-х сторонний,
- Общая площадь инф. поля = 36 кв.м.
- Отдельно стоящая конструкция
- Статичная
- Размером: 3000 x 6000 x 420, на 2-х опорах высотой 4,5 м.
- Основной цвет серый (RAL 7024)
- Фундамент ж/б

Карта размещения рекламной конструкции № 34
по адресу: г. Черемхово, в 44 м. западнее жилого дома № 2 по ул. Плеханова



A/A-размещение РК, с отображением кол-ва инф. полей

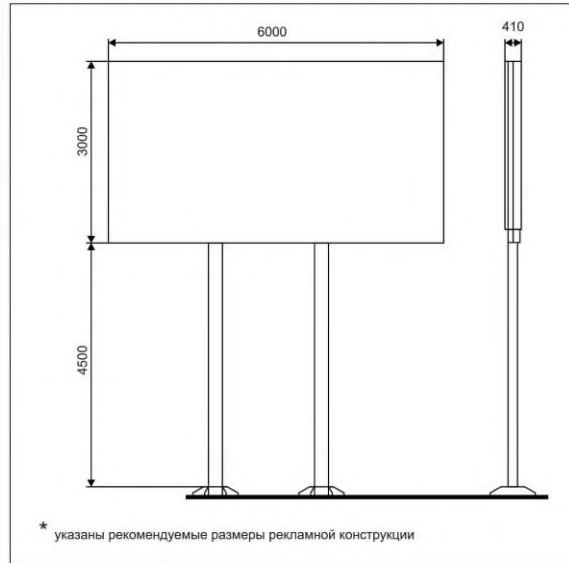

Примечание:

- Рекламная конструкция № 34
- Билборд (сущ)
- Инф. поле 6м x 3м., 2-х сторонний,
- Общая площадь инф. поля = 36 кв.м.
- Отдельно стоящая конструкция
- Статичная
- Размером: 3000 x 6000 x 420, на 2-х опорах высотой 4,5 м.
- Основной цвет серый (RAL 7024)
- Фундамент ж/б

Карта размещения рекламной конструкции № 35

по адресу: г. Черемхово, в 13,5 м. севернее жилого дома № 6 по ул. Плеханова



A/A-размещение РК, с отображением кол-ва инф. полей

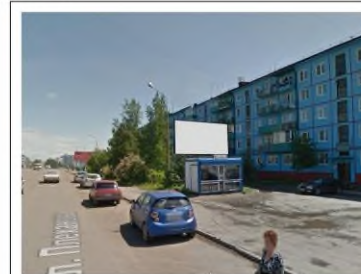
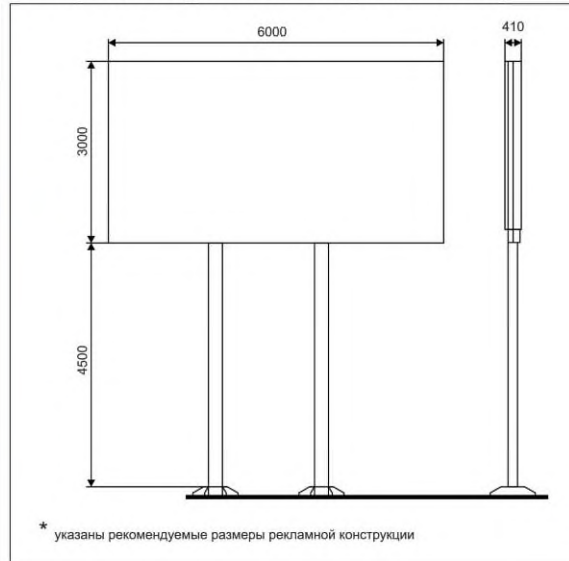

Примечание:

- Рекламная конструкция № 35
- Билборд (сущ)
- Инф. поле 6м х 3м., 2-х сторонний,
- Общая площадь инф. поля = 36 кв.м.
- Отдельно стоящая конструкция
- Статичная
- Размером: 3000 х 6000 х 420, на 2-х опорах высотой 4,5 м.
- Основной цвет серый (RAL 7024)
- Фундамент ж/б

Карта размещения рекламной конструкции № 36
по адресу: г. Черемхово, в 12 м. восточнее жилого дома № 6 по ул. Плеханова



A/A-размещение РК, с отображением кол-ва инф. полей

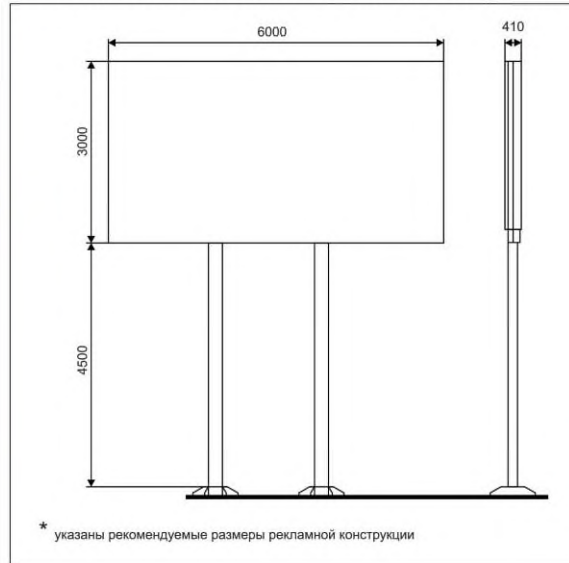

Примечание:

- Рекламная конструкция № 36
- Билборд (сущ)
- Инф. поле 6м х 3м., 2-х сторонний,
- Общая площадь инф. поля = 36 кв.м.
- Отдельно стоящая конструкция
- Статичная
- Размером: 3000 х 6000 х 420, на 2-х опорах высотой 4,5 м.
- Основной цвет серый (RAL 7024)
- Фундамент ж/б

Карта размещения рекламной конструкции № 37

по адресу: г. Черемхово, в 35 м. северо-восточнее жилого дома № 8 по ул. Плеханова

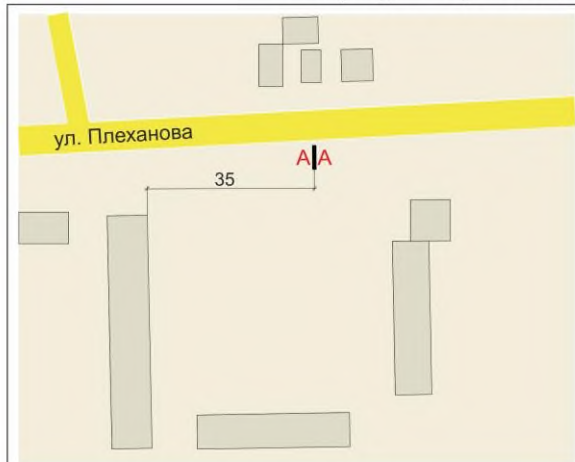

A/A-размещение РК, с отображением кол-ва инф. полей

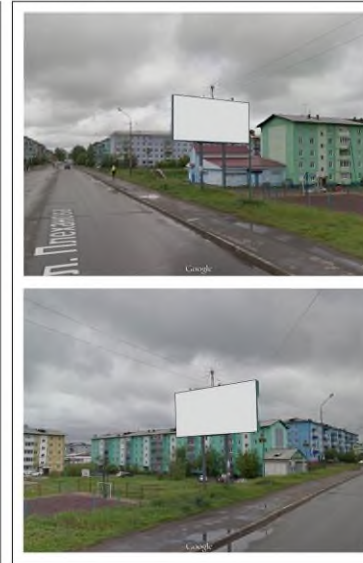
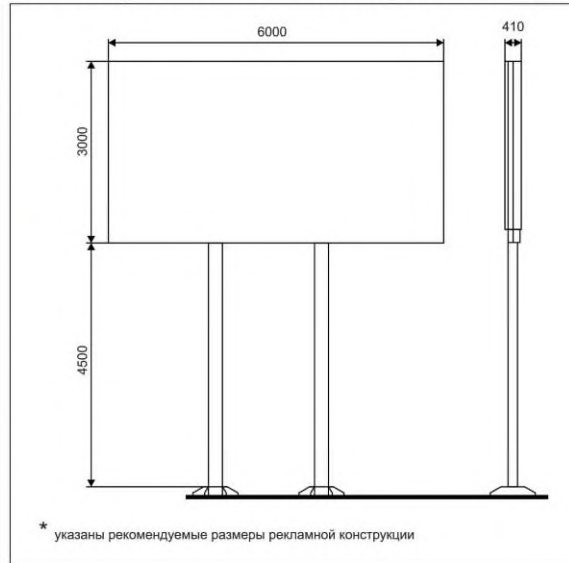

Примечание:

- Рекламная конструкция № 37
- Билборд (сущ)
- Инф. поле 6м x 3м., 2-х сторонний,
- Общая площадь инф. поля = 36 кв.м.
- Отдельно стоящая конструкция
- Статичная
- Размером: 3000 x 6000 x 420, на 2-х опорах высотой 4,5 м.
- Основной цвет серый (RAL 7024)
- Фундамент ж/б

Карта размещения рекламной конструкции № 38

по адресу: г. Черемхово, с восточной стороны жилого дома № 45 по ул. Плеханова

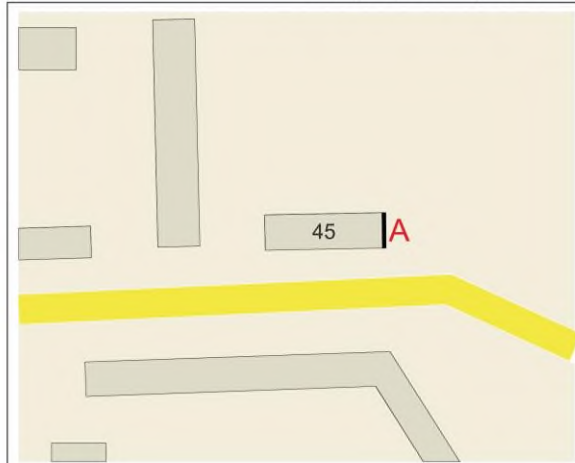

A|A-размещение РК, с отображением кол-ва инф. полей

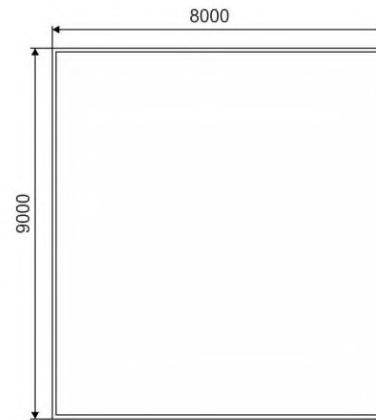

* указаны рекомендуемые размеры рекламной конструкции



Примечание:

- Рекламная конструкция № 38
- Брандмаурное панно (сущ)
- Инф. поле 8м x 9м., 1 сторонний,
- Общая площадь инф. поля = 72 кв.м.
- Размером: 8000 x 9000

Карта размещения рекламной конструкции № 39

по адресу: г. Черемхово, в 10 м. севернее нежилого здания № 11/Б по ул. Вокзальная

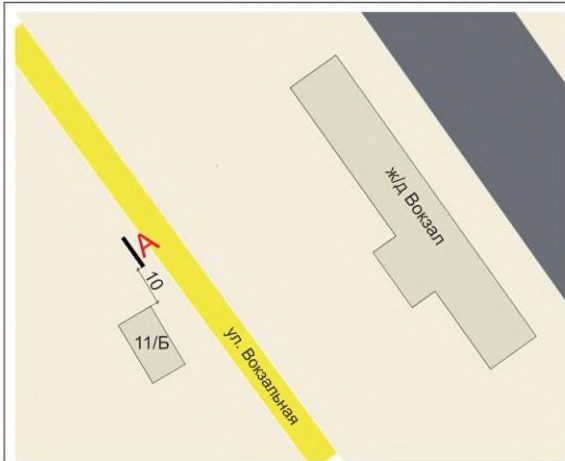

A|A-размещение РК, с отображением кол-ва инф. полей

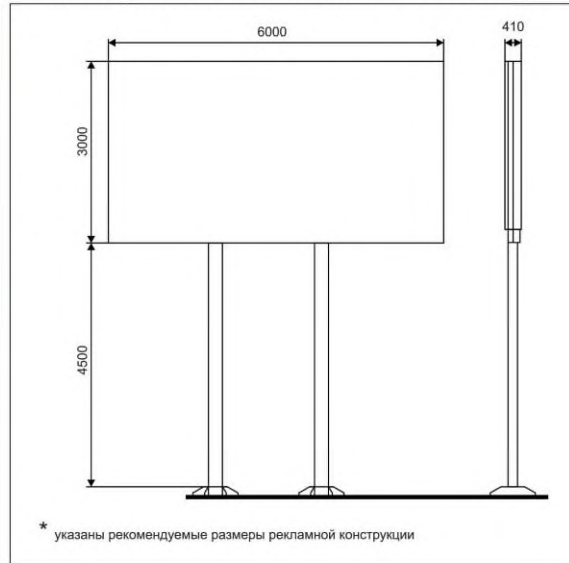

Примечание:

- Рекламная конструкция № 39
- Билборд (сущ)
- Инф. поле 6м x 3м., 2-х сторонний,
- Общая площадь инф. поля = 36 кв.м.
- Отдельно стоящая конструкция
- Статичная
- Размером: 3000 x 6000 x 420, на 2-х опорах высотой 4,5 м.
- Основной цвет серый (RAL 7024)
- Фундамент ж/б

Карта размещения рекламной конструкции № 40

по адресу: г. Чермхово, в 10 м. северо-западнее нежилого здания № 16 по ул. Декабрьских Событий



A/A-размещение РК, с отображением кол-ва инф. полей

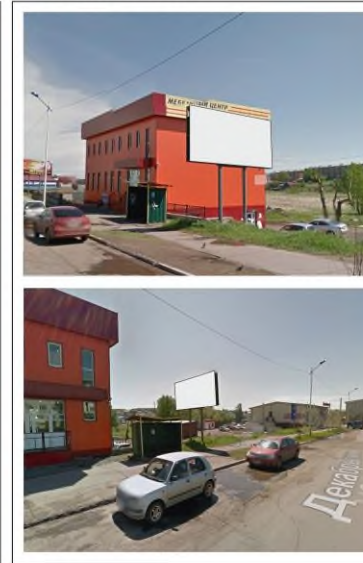
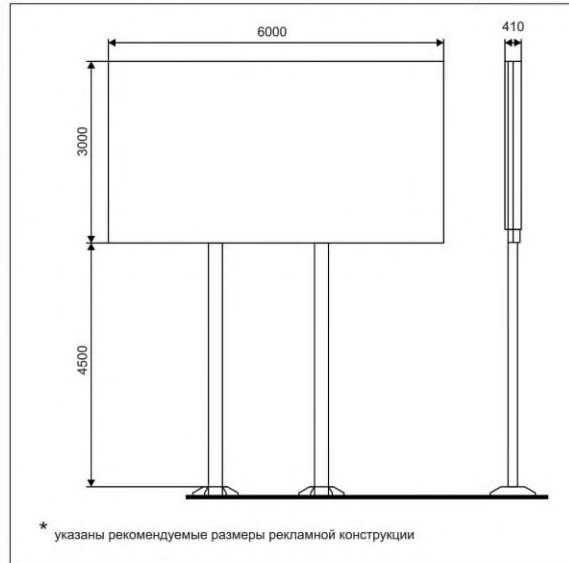

Примечание:

- Рекламная конструкция № 40
- Билборд (сущ)
- Инф. поле 6м х 3м., 2-х сторонний,
- Общая площадь инф. поля = 36 кв.м.
- Отдельно стоящая конструкция
- Статичная
- Размером: 3000 х 6000 х 420, на 2-х опорах высотой 4,5 м.
- Основной цвет серый (RAL 7024)
- Фундамент ж/б

Карта размещения рекламной конструкции № 41

по адресу: г. Черемхово, в 22 м. северо-восточнее нежилого здания № 16 по ул. Декабрьских Событий

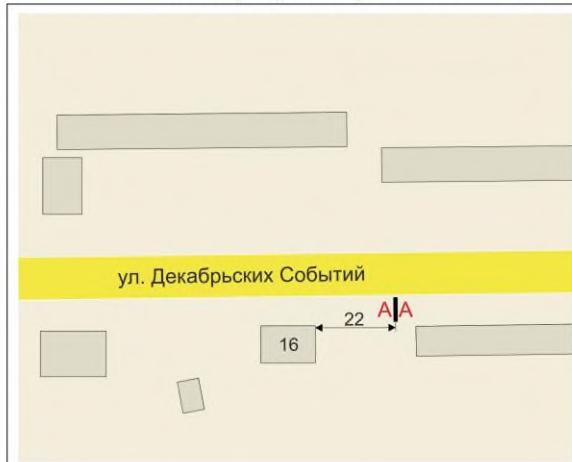

A/A-размещение РК, с отображением кол-ва инф. полей

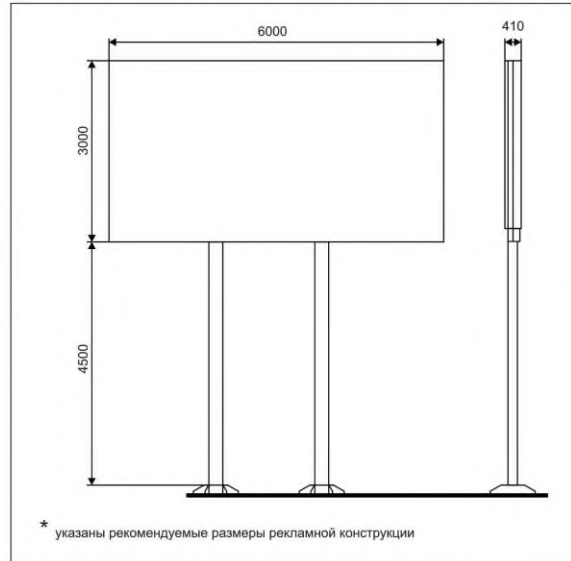

Примечание:

- Рекламная конструкция № 41
- Билборд (сущ)
- Инф. поле 6м х 3м., 2-х сторонний,
- Общая площадь инф. поля = 36 кв.м.
- Отдельно стоящая конструкция
- Статичная
- Размером: 3000 х 6000 х 420, на 2-х опорах высотой 4,5 м.
- Основной цвет серый (RAL 7024)
- Фундамент ж/б

Карта размещения рекламной конструкции № 42

по адресу: г. Чермхово, в 62 м. северо-восточнее нежилого здания № 18 по ул. Декабрьских Событий

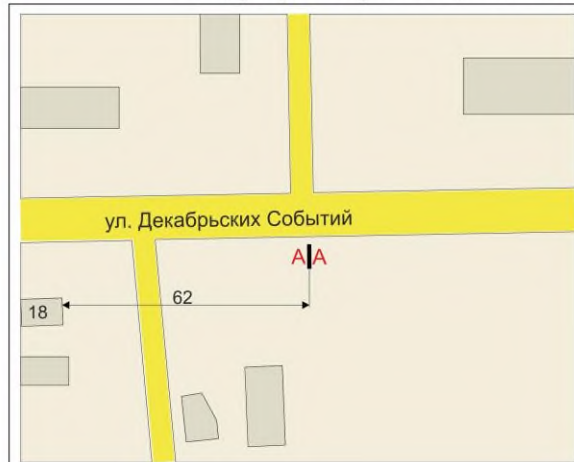

A/A-размещение РК, с отображением кол-ва инф. полей

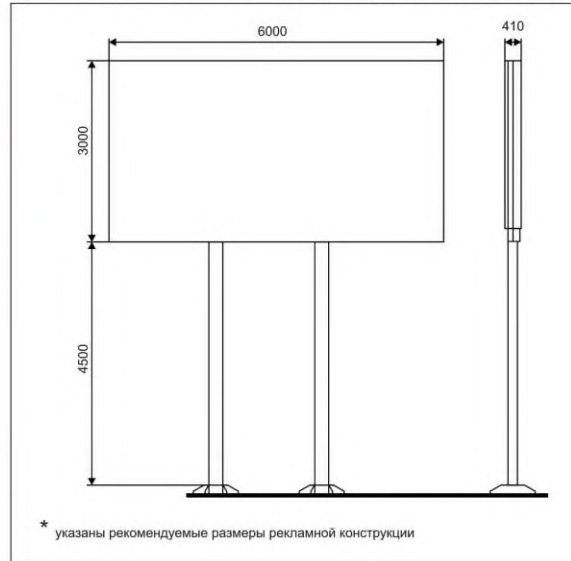

Примечание:

- Рекламная конструкция № 42
- Билборд (сущ)
- Инф. поле 6м х 3м., 2-х сторонний,
- Общая площадь инф. поля = 36 кв.м.
- Отдельно стоящая конструкция
- Статичная
- Размером: 3000 х 6000 х 420, на 2-х опорах высотой 4,5 м.
- Основной цвет серый (RAL 7024)
- Фундамент ж/б

Карта размещения рекламной конструкции № 43

по адресу: г. Черемхово, в 10 м. южнее главного фасада жилого дома № 9 по ул. Декабрьских Событий



A/A - размещение РК, с отображением кол-ва инф. полей

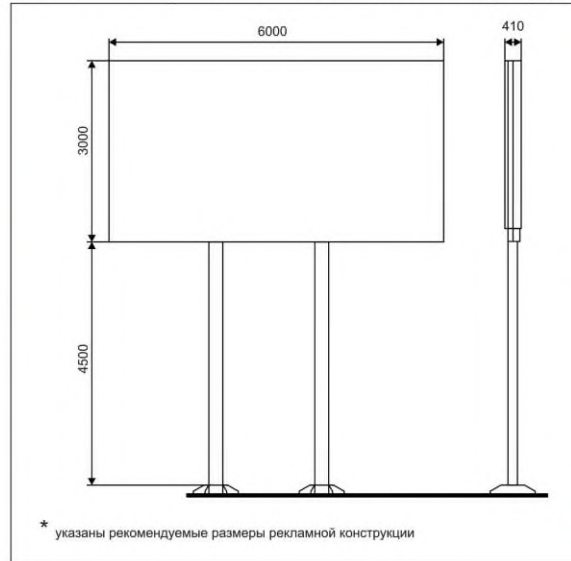

Примечание:

- Рекламная конструкция №43
- Билборд (сущ)
- Инф. поле 6м x 3м., 2-х сторонний,
- Общая площадь инф. поля = 36 кв.м.
- Отдельно стоящая конструкция
- Статичная
- Размером: 3000 x 6000 x 420, на 2-х опорах высотой 4,5 м.
- Основной цвет серый (RAL 7024)
- Фундамент ж/б

Карта размещения рекламной конструкции № 44

по адресу: г. Черемхово, в 16 м. северо-восточнее нежилого здания № 34 по ул. Декабрьских Событий

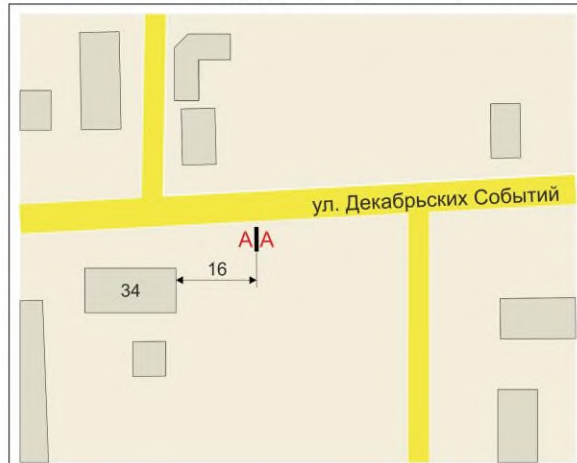

A/A-размещение РК, с отображением кол-ва инф. полей

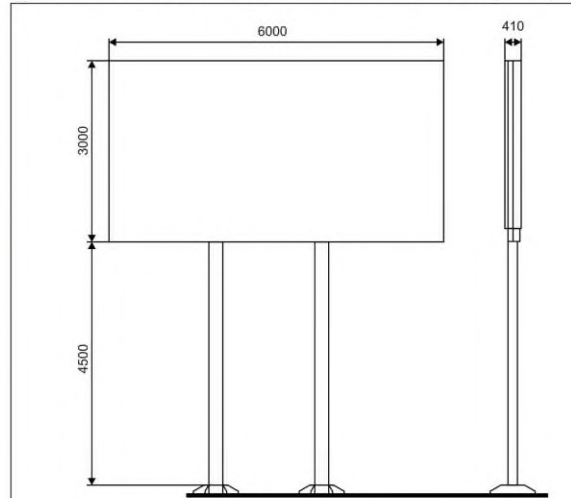

* указаны рекомендуемые размеры рекламной конструкции



Примечание:

- Рекламная конструкция № 44
- Билборд (сущ)
- Инф. поле 6м x 3м., 2-х сторонний,
- Общая площадь инф. поля = 36 кв.м.
- Отдельно стоящая конструкция
- Статичная
- Размером: 3000 x 6000 x 420, на 2-х опорах высотой 4,5 м.
- Основной цвет серый (RAL 7024)
- Фундамент ж/б

Карта размещения рекламной конструкции № 45
по адресу: г. Черемхово, в 100 м. западнее нежилого здания № 10 по ул. Горького

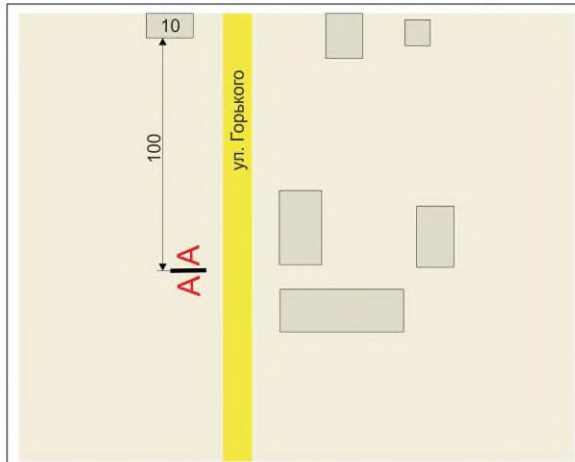

A/A-размещение РК, с отображением кол-ва инф. полей

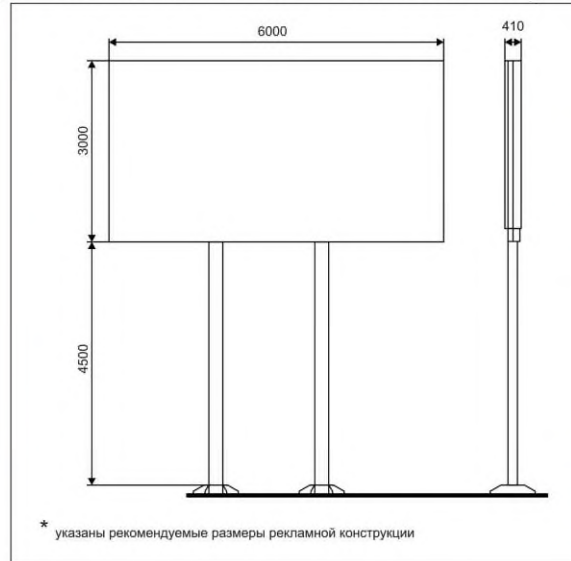

Примечание:

- Рекламная конструкция № 45
- Билборд (сущ)
- Инф. поле 6м x 3м., 1 сторонний,
- Общая площадь инф. поля = 36 кв.м.
- Отдельно стоящая конструкция
- Статичная
- Размером: 3000 x 6000 x 420, на 2-х опорах высотой 4,5 м.
- Основной цвет серый (RAL 7024)
- Фундамент ж/б

Карта размещения рекламной конструкции № 46

по адресу: г. Черемхово, в 6 м. юго-восточнее нежилого здания № 29 по ул. Куйбышева



A - размещение РК, с отображением кол-ва инф. полей

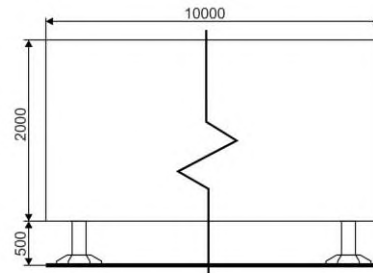

* указаны рекомендуемые размеры рекламной конструкции



Примечание:

- Рекламная конструкция № 46
- Билборд (сущ)
- Инф. поле 10м x 2м., 1 сторонний,
- Общая площадь инф. поля = 20 кв.м.
- Отдельно стоящая конструкция
- Статичная
- Размером: 2000 x 10000, на 4-х опорах высотой 0.5 м.
- Основной цвет серый (RAL 7024)
- Фундамент ж/б

Карта размещения рекламной конструкции № 47

по адресу: г. Черемхово, в 7 м. северо-западнее жилого дома № 7 по ул. Некрасова



A/A-размещение РК, с отображением кол-ва инф. полей

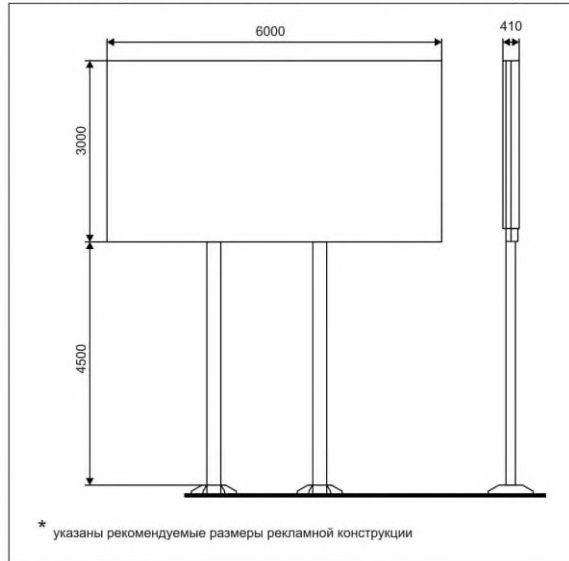

Примечание:

- Рекламная конструкция № 47
- Билборд (сущ)
- Инф. поле 6м x 3м., 2-х сторонний,
- Общая площадь инф. поля = 36 кв.м.
- Отдельно стоящая конструкция
- Статичная
- Размером: 3000 x 6000 x 420, на 2-х опорах высотой 4,5 м.
- Основной цвет серый (RAL 7024)
- Фундамент ж/б

Карта размещения рекламной конструкции № 48
по адресу: г. Черемхово, в 7 м южнее нежилого здания № 13 по ул. Некрасова

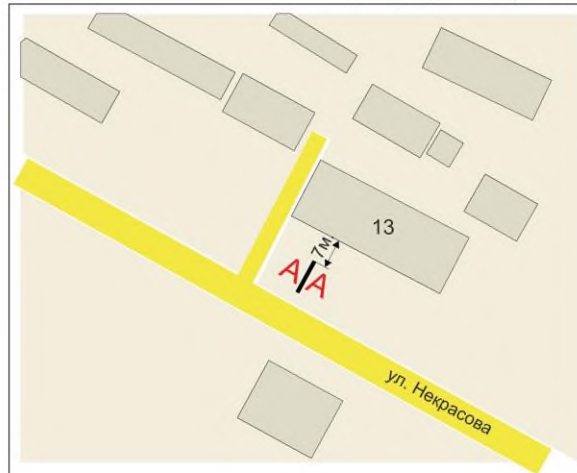

A/A-размещение РК, с отображением кол-ва инф. полей

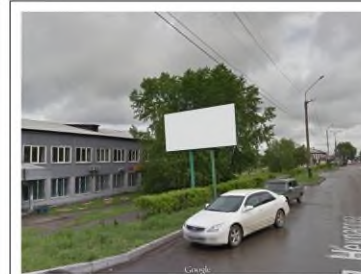
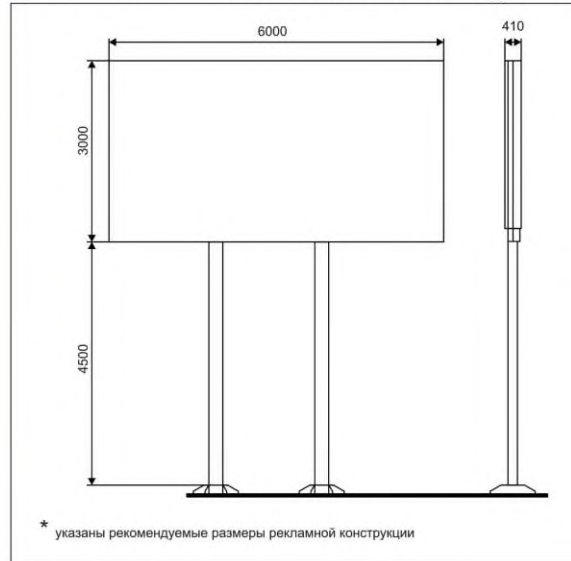

Примечание:

- Рекламная конструкция № 48
- Билборд (сущ)
- Инф. поле 6м x 3м., 2-х сторонний,
- Общая площадь инф. поля = 36 кв.м.
- Отдельно стоящая конструкция
- Статичная
- Размером: 3000 x 6000 x 420, на 2-х опорах высотой 4,5 м.
- Основной цвет серый (RAL 7024)
- Фундамент ж/б

Карта размещения рекламной конструкции № 49

по адресу: г. Черемхово, с восточной стороны жилого дома № 13 по ул. Некрасова

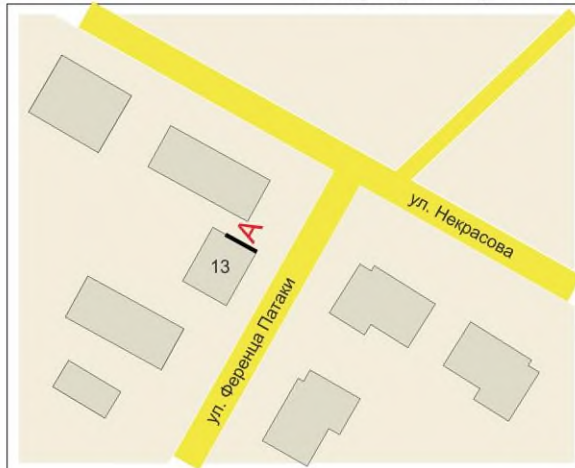

A|A-размещение РК, с отображением кол-ва инф. полей

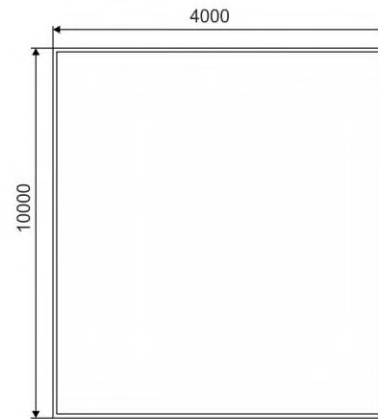

* указаны рекомендуемые размеры рекламной конструкции



Примечание:

- Рекламная конструкция № 49
- Брандмаурное панно (суш)
- Инф. поле 4м x 10м., 1 сторонний,
- Общая площадь инф. поля = 40 кв.м.
- Размером: 4000 x 10000

Карта размещения рекламной конструкции № 50

по адресу: г. Черемхово, с северной стороны жилого дома № 18 по ул. Некрасова

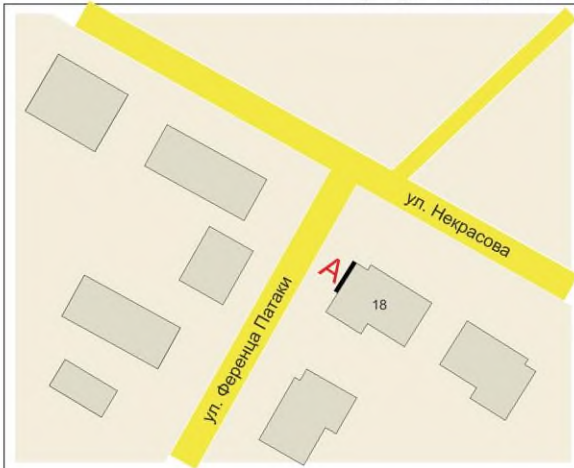

A|A-размещение РК, с отображением кол-ва инф. полей

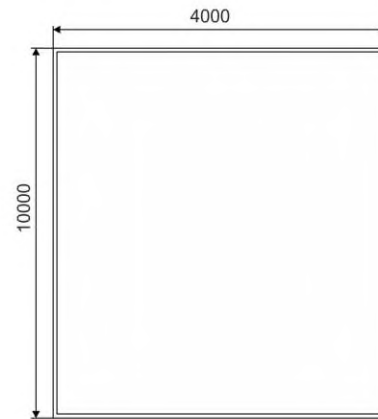

* указаны рекомендуемые размеры рекламной конструкции



Примечание:

- Рекламная конструкция № 50
- Брандмаурное панно (суш)
- Инф. поле 4м x 10м., 1 сторонний,
- Общая площадь инф. поля = 40 кв.м.
- Размером: 4000 x 10000

Карта размещения рекламной конструкции № 51
по адресу: г. Черемхово, севернее нежилого здания № 19 по ул. Некрасова



A|A - размещение РК, с отображением кол-ва инф. полей

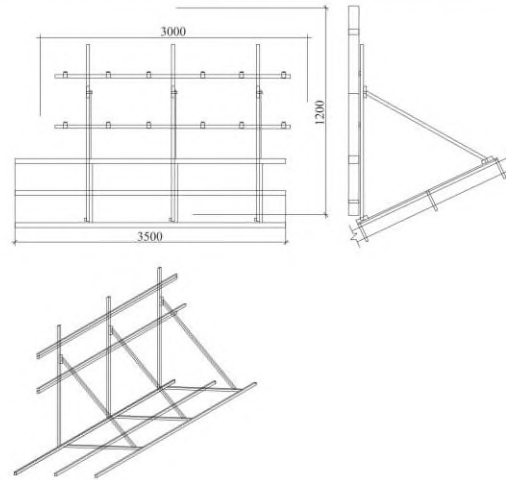

* указаны рекомендуемые размеры рекламной конструкции



Примечание:

- Рекламная конструкция №51
- Рекламный щит на ограждении
- Инф. поле 2м x 10м., 1-а сторонний,
- Общая площадь инф. поля = 20 кв. м.
- Отдельно стоящая конструкция
- Статичная
- Размером: 2000 x 10000
- Основной цвет серый (RAL 7024)
- Металлоконструкция

Карта размещения рекламной конструкции № 52
по адресу: г. Черемхово, южнее нежилого здания № 19 по ул. Некрасова



A|A-размещение РК, с отображением кол-ва инф. полей

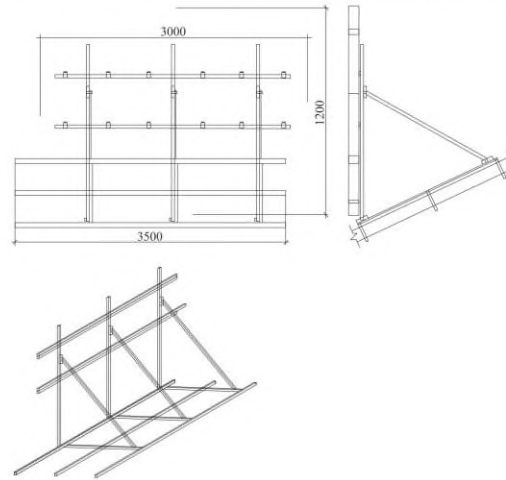

* указаны рекомендуемые размеры рекламной конструкции



Примечание:

- Рекламная конструкция №52
- Рекламный щит на ограждении
- Инф. поле 2м x 10м., 1-а сторонний,
- Общая площадь инф. поля = 20 кв. м.
- Отдельно стоящая конструкция
- Статичная
- Размером: 2000 x 10000
- Основной цвет серый (RAL 7024)
- Металлоконструкция

Карта размещения рекламной конструкции № 53

по адресу: г. Черемхово, с северной стороны входа в нежилое здание № 22/А по ул.

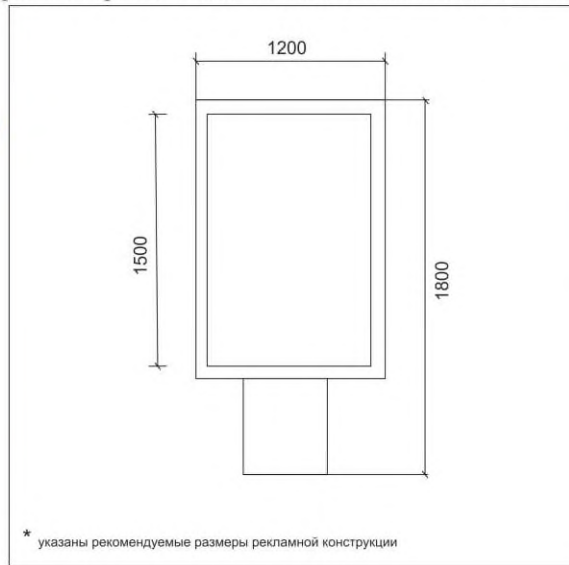

Примечание:

- Рекламная конструкция № 53
- Ситилайт (суш)
- Инф. поле 1.2м x 1.5м., 1 сторонний,
- Общая площадь инф. поля = 1.8 кв.м.
- Отдельно стоящая конструкция
- Статичная
- Размером: 1200 x 1500 x 20 на 1-ой опоре высотой 0,4 м.
- Основной цвет серый (RAL 7024)
- Фундамент ж/б

Карта размещения рекламной конструкции № 54

по адресу: г. Черемхово, с южной стороны входа в нежилое здание № 22/А по ул. Некрасова



A/A-размещение РК, с отображением кол-ва инф. полей

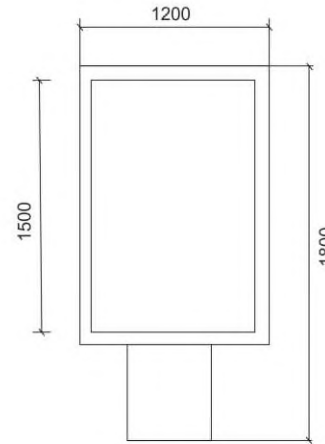

* указаны рекомендуемые размеры рекламной конструкции



Примечание: -Рекламная конструкция № 54

- Ситилайт (сущ)
- Инф. поле 1.2м x 1.5м., 1 сторонний,
- Общая площадь инф. поля = 1.8 кв.м.
- Отдельно стоящая конструкция
- Статичная
- Размером: 1200 x 1500 x 20 на 1-ой опоре высотой 0,4 м.
- Основной цвет серый (RAL 7024)
- Фундамент ж/б

Карта размещения рекламной конструкции № 55

по адресу: г. Черемхово, с северной стороны жилого дома № 4 по ул. Ференца Патаки



A/A-размещение РК, с отображением кол-ва инф. полей

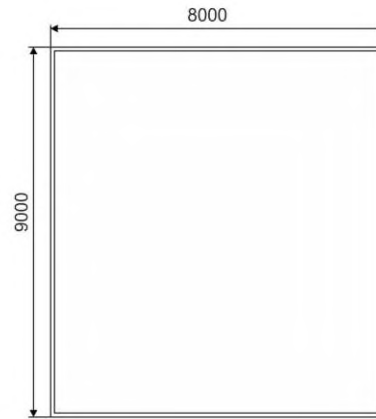

* указаны рекомендуемые размеры рекламной конструкции



Примечание:

- Рекламная конструкция № 55
- Брандмаурное панно (суш)
- Инф. поле 8м x 9м., 1 сторонний,
- Общая площадь инф. поля = 72 кв.м.
- Размером: 8000 x 9000

Карта размещения рекламной конструкции № 56

по адресу: г. Черемхово, с восточной стороны жилого дома № 2/А по ул. Ференца Патаки



A|A-размещение РК, с отображением кол-ва инф. полей

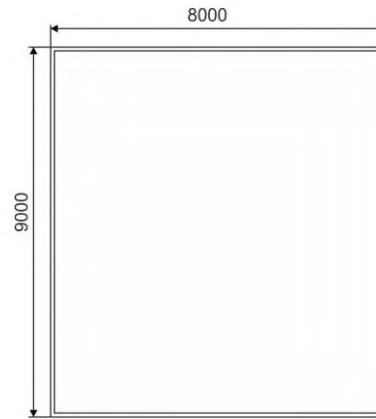

* указаны рекомендуемые размеры рекламной конструкции



Примечание:

- Рекламная конструкция № 56
- Брандмаурное панно (суш)
- Инф. поле 8м х 9м., 1 сторонний,
- Общая площадь инф. поля = 72 кв.м.
- Размером: 8000 х 9000

Карта размещения рекламной конструкции № 57

по адресу: г. Черемхово, в 7 м. северо-западнее жилого дома № 7 по ул. Некрасова



A/A-размещение РК, с отображением кол-ва инф. полей

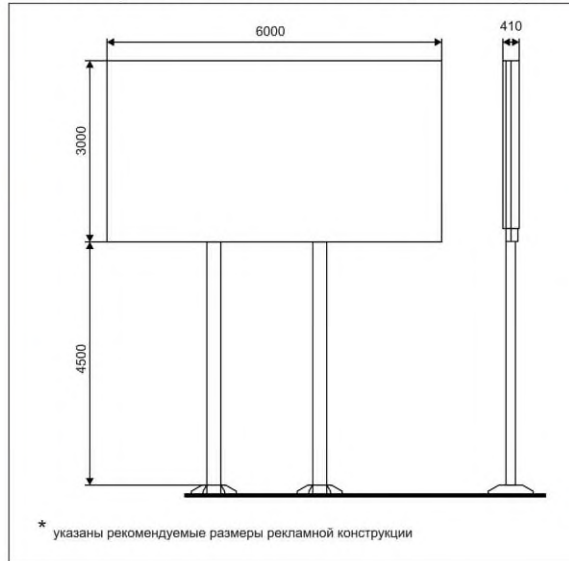

Примечание:

- Рекламная конструкция № 57
- Билборд (сущ)
- Инф. поле 6м x 3м., 2-х сторонний,
- Общая площадь инф. поля = 36 кв.м.
- Отдельно стоящая конструкция
- Статичная
- Размером: 3000 x 6000 x 420, на 2-х опорах высотой 4,5 м.
- Основной цвет серый (RAL 7024)
- Фундамент ж/б

Карта размещения рекламной конструкции № 58

по адресу: г. Черемхово, Путепровод, осветительные мачты № 1, 2, 3, 4, 5, 6, 7, 8, 9, 10, 11, 12, 13, 14.

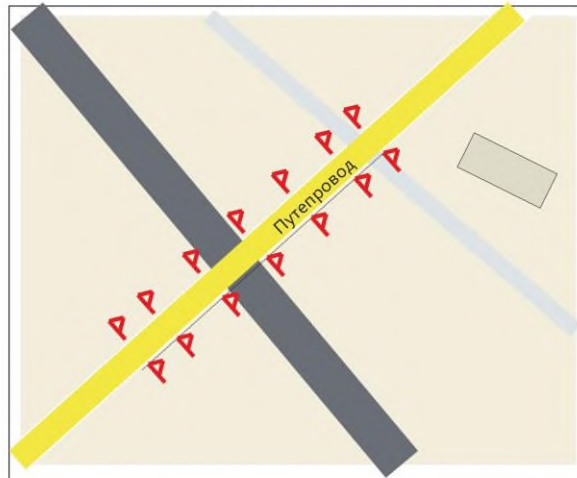

A/A-размещение РК, с отображением кол-ва инф. полей

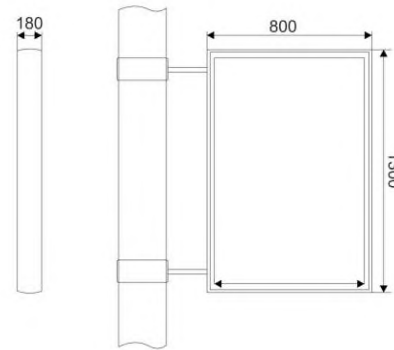

* указаны рекомендуемые размеры рекламной конструкции

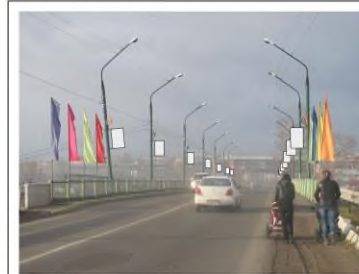

Примечание:

- Рекламная конструкция № 58
- Панель-кранштейн
- Инф. поле 1.3м x 0.8м., 2-х сторонний,
- Общая площадь инф. поля = 1.04 кв.м.
- Отдельно стоящая конструкция
- На осветительной мачте
- Навесная
- Размером: 800 x 1300 x 180, на высоте 4,5 м.
- Основной цвет серый (RAL 7024)
- Общ. площадь инф. полей-14.56 кв. м.

Карта размещения рекламной конструкции №59

по адресу: г. Черемхово, в 28 м. южнее пересечение ул. Маяковского и ул. Баррикад

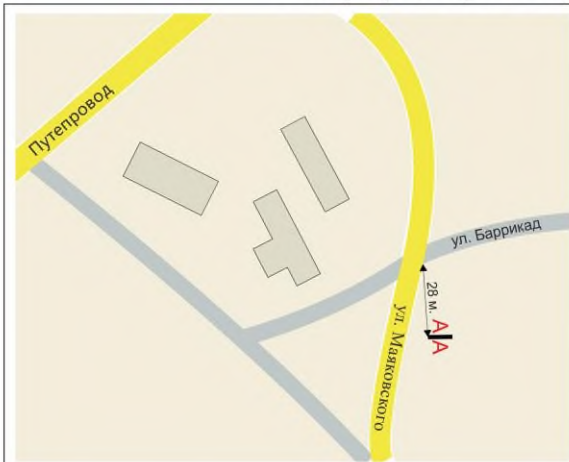

А/А-размещение РК, с отображением кол-ва инф. полей

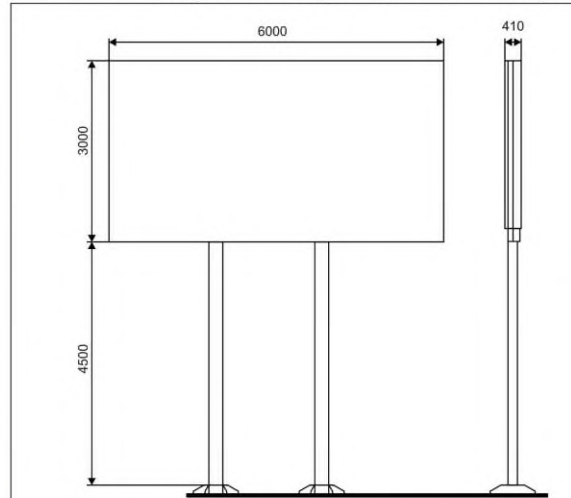

* указаны рекомендуемые размеры рекламной конструкции



Примечание:

- Рекламная конструкция №59
- Билборд (сущ)
- Инф. поле 6м x 3м., 2-х сторонний,
- Общая площадь инф. поля = 36 кв.м.
- Отдельно стоящая конструкция
- Статичная
- Размером: 3000 x 6000 x 420, на 2-х опорах высотой 4,5 м.
- Основной цвет серый (RAL 7024)
- Фундамент ж/б

Карта размещения рекламной конструкции №60

по адресу: г. Черемхово, в 24 м. юго-западнее жилого дома № 89 по ул. Маяковского

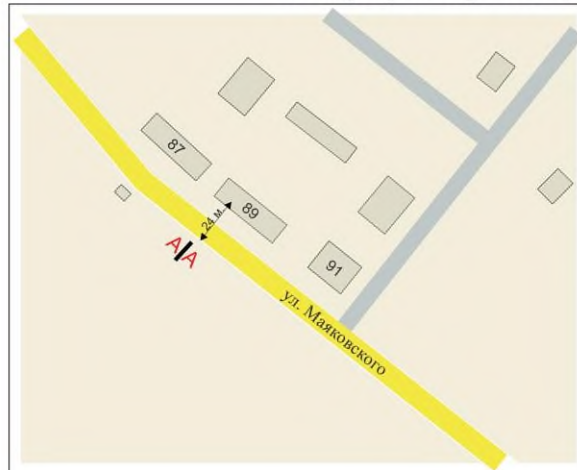

A/A-размещение РК, с отображением кол-ва инф. полей

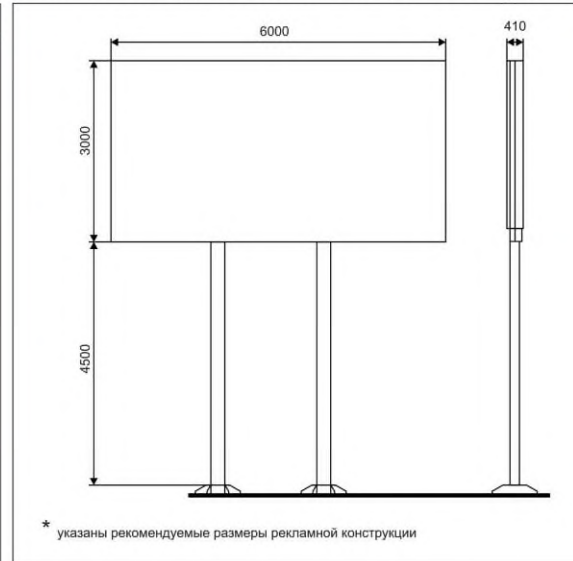

Примечание:

- Рекламная конструкция №60
- Билборд (сущ)
- Инф. поле 6м x 3м., 2-х сторонний,
- Общая площадь инф. поля = 36 кв.м.
- Отдельно стоящая конструкция
- Статичная
- Размером: 3000 x 6000 x 420, на 2-х опорах высотой 4,5 м.
- Основной цвет серый (RAL 7024)
- Фундамент ж/б

Карта размещения рекламной конструкции №61

по адресу: г. Черемхово, в 24 м. юго-западнее жилого дома № 91 по ул. Маяковского



АА-размещение РК, с отображением кол-ва инф. полей

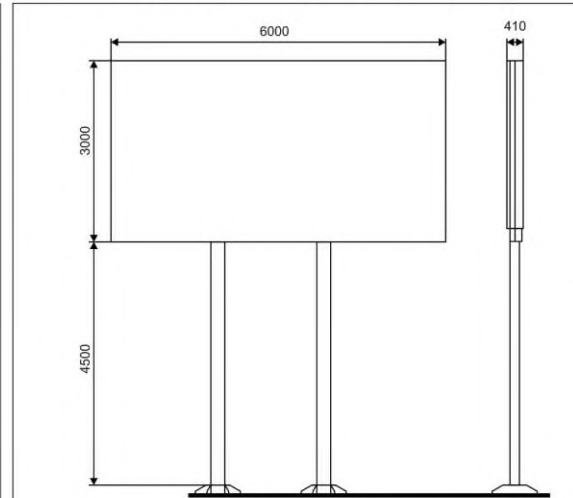

* указаны рекомендуемые размеры рекламной конструкции

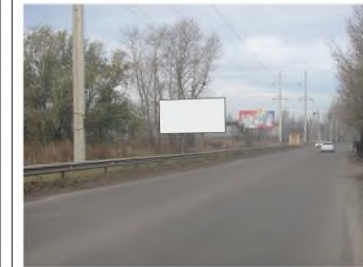

Примечание:

- Рекламная конструкция №61
- Билборд (сущ)
- Инф. поле 6м x 3м., 2-х сторонний,
- Общая площадь инф. поля = 36 кв.м.
- Отдельно стоящая конструкция
- Статичная
- Размером: 3000 x 6000 x 420, на 2-х опорах высотой 4,5 м.
- Основной цвет серый (RAL 7024)
- Фундамент ж/б

Карта размещения рекламной конструкции №62

по адресу: г. Черемхово, в 30 м. юго-восточнее жилого дома № 84 по ул. Маяковского



A/A-размещение РК, с отображением кол-ва инф. полей

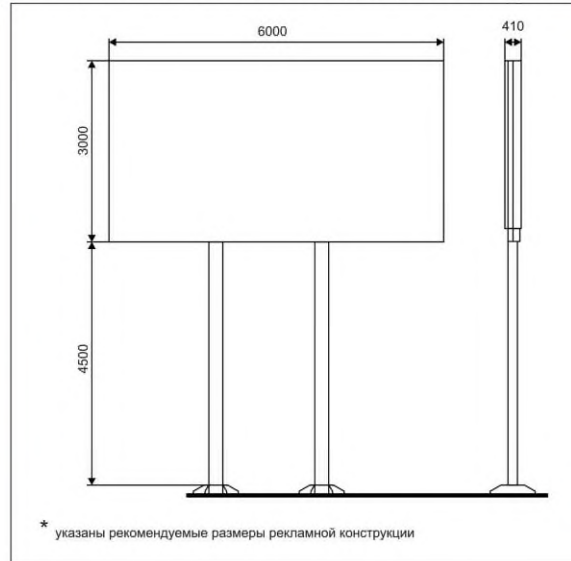

Примечание:

- Рекламная конструкция №62
- Билборд (сущ)
- Инф. поле 6м х 3м., 2-х сторонний,
- Общая площадь инф. поля = 36 кв.м.
- Отдельно стоящая конструкция
- Статичная
- Размером: 3000 х 6000 х 420, на 2-х опорах высотой 4,5 м.
- Основной цвет серый (RAL 7024)
- Фундамент ж/б

Карта размещения рекламной конструкции №63

по адресу: г. Черемхово, в 31 м. южнее жилого дома № 102 по ул. Маяковского



А/А-размещение РК, с отображением кол-ва инф. полей

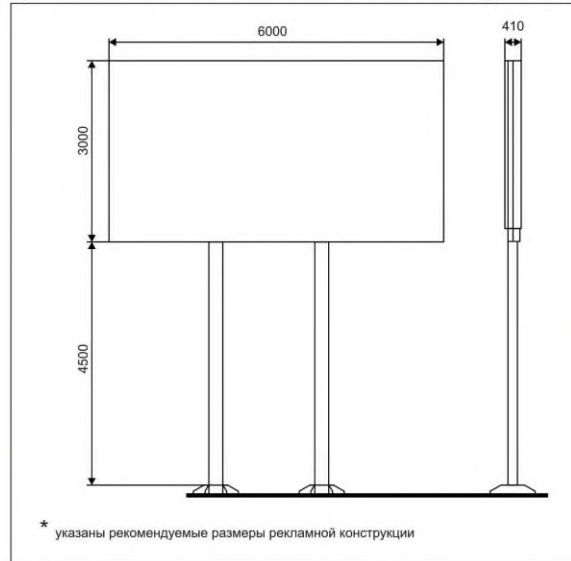

Примечание:

- Рекламная конструкция №63
- Билборд (сущ)
- Инф. поле 6м x 3м., 2-х сторонний,
- Общая площадь инф. поля = 36 кв.м.
- Отдельно стоящая конструкция
- Статичная
- Размером: 3000 x 6000 x 420, на 2-х опорах высотой 4,5 м.
- Основной цвет серый (RAL 7024)
- Фундамент ж/б

Карта размещения рекламной конструкции №64

по адресу: г. Черемхово, в 68 м. юго-западнее жилого дома № 165/Б по ул. Маяковского



A/A-размещение РК, с отображением кол-ва инф. полей

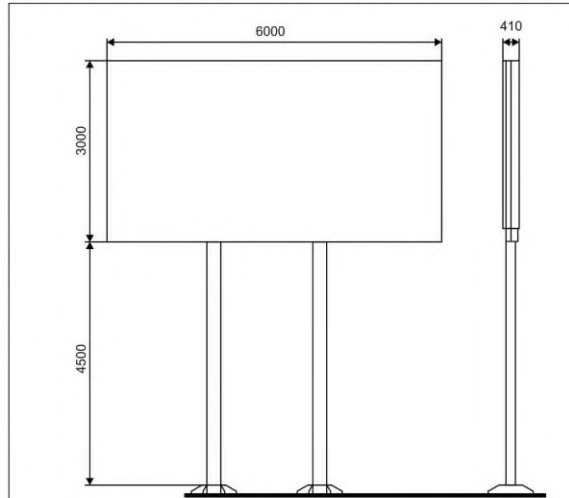

* указаны рекомендуемые размеры рекламной конструкции



Примечание:

- Рекламная конструкция №64
- Билборд (сущ)
- Инф. поле 6м х 3м., 2-х сторонний,
- Общая площадь инф. поля = 36 кв.м.
- Отдельно стоящая конструкция
- Статичная
- Размером: 3000 х 6000 х 420, на 2-х опорах высотой 4,5 м.
- Основной цвет серый (RAL 7024)
- Фундамент ж/б

Карта размещения рекламной конструкции № 65

по адресу: г. Черемхово, в 5 м. западнее жилого дома № 183/А по ул. Маяковского



A/A-размещение РК, с отображением кол-ва инф. полей

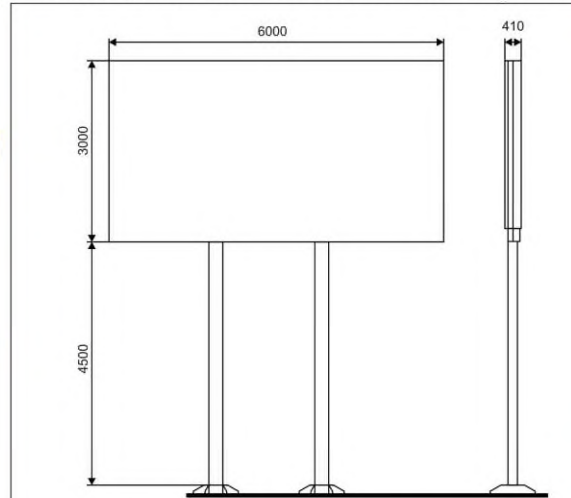

* указаны рекомендуемые размеры рекламной конструкции



Примечание:

- Рекламная конструкция №65
- Билборд (сущ)
- Инф. поле 6м х 3м., 2-х сторонний,
- Общая площадь инф. поля = 36 кв.м.
- Отдельно стоящая конструкция
- Статичная
- Размером: 3000 х 6000 х 420, на 2-х опорах высотой 4,5 м.
- Основной цвет серый (RAL 7024)
- Фундамент ж/б

Карта размещения рекламной конструкции № 66
по адресу: г. Черемхово, с южной стороны жилого дома № 10 по ул. Цэсовская

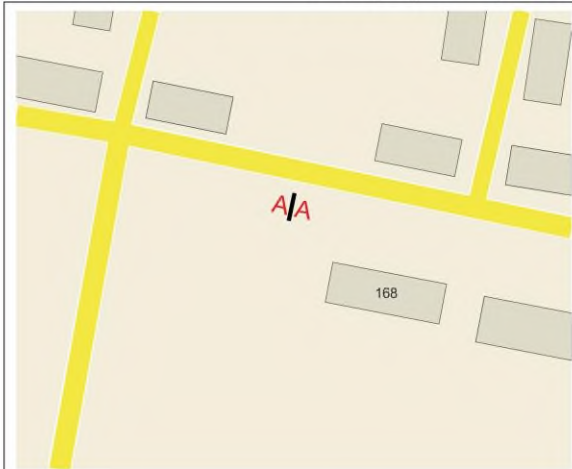

A/A-размещение РК, с отображением кол-ва инф. полей

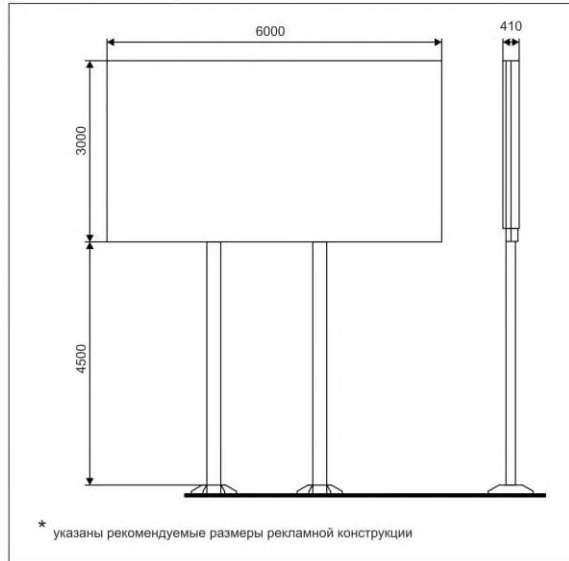

Примечание:

- Рекламная конструкция №66
- Билборд (сущ)
- Инф. поле 6м х 3м., 2-х сторонний,
- Общая площадь инф. поля = 36 кв.м.
- Отдельно стоящая конструкция
- Статичная
- Размером: 3000 х 6000 х 420, на 2-х опорах высотой 4,5 м.
- Основной цвет серый (RAL 7024)
- Фундамент ж/б

Карта размещения рекламной конструкции № 67
по адресу: г. Черемхово, с южной стороны жилого дома № 10 по ул. Цэсовская

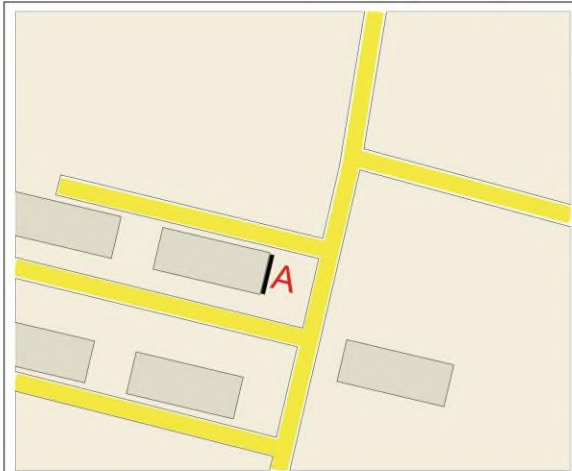

A|A-размещение РК, с отображением кол-ва инф. полей

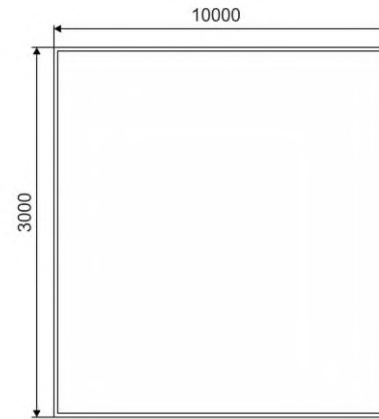

* указаны рекомендуемые размеры рекламной конструкции



Примечание:

- Рекламная конструкция №67
- Брандмаурное панно (суш)
- Инф. поле 10м х 3м., 1 сторонний,
- Общая площадь инф. поля = 30 кв.м.
- Размером: 10000 х 3000

Карта размещения рекламной конструкции № 68

по адресу: г. Черемхово, в 12 м. южнее пересечение ул. Шевченко и ул. 1-ая Малого Артема



A/A - размещение РК, с отображением кол-ва инф. полей

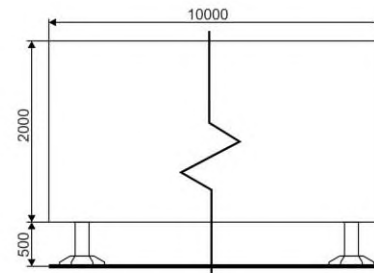

* указаны рекомендуемые размеры рекламной конструкции



Примечание:

- Рекламная конструкция № 68
- Билборд (сущ)
- Инф. поле 10м x 2м., 1 сторонний,
- Общая площадь инф. поля = 20 кв.м.
- Отдельно стоящая конструкция
- Статичная
- Размером: 2000 x 10000, на 4-х опорах высотой 0.5 м.
- Основной цвет серый (RAL 7024)
- Фундамент ж/б

Карта размещения рекламной конструкции № 69
по адресу: г. Черемхово, ул. Шевченко разделительная полоса (щит 1)

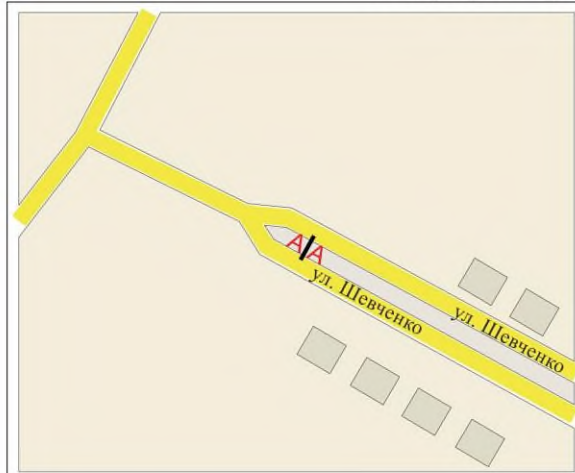

АА-размещение РК, с отображением кол-ва инф. полей

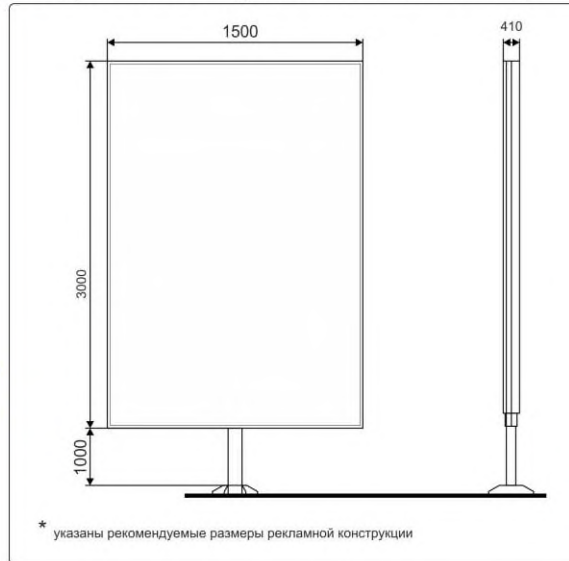

Примечание:

- Рекламная конструкция №69
- Билборд (сущ)
- Инф. поле 3м x 1.5м., 2-х сторонний,
- Общая площадь инф. поля = 9 кв.м.
- Отдельно стоящая конструкция
- Статичная
- Размером: 3000 x 1500 x 420, на 1 опоре высотой 4 м.
- Основной цвет серый (RAL 7024)
- Фундамент ж/б

Карта размещения рекламной конструкции № 70
по адресу: г. Черемхово, с южной стороны жилого дома № 25 по ул. Шевченко



A/A-размещение РК, с отображением кол-ва инф. полей

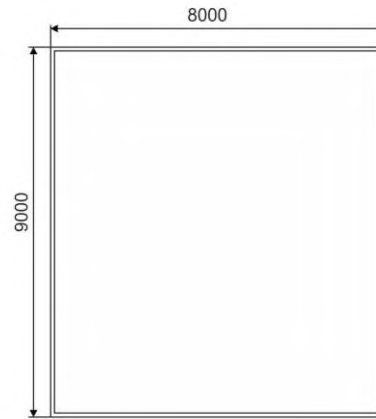

* указаны рекомендуемые размеры рекламной конструкции



Примечание:

- Рекламная конструкция № 70
- Брандмаурное панно (сущ)
- Инф. поле 8м x 9м., 1 сторонний,
- Общая площадь инф. поля = 72 кв.м.
- Размером: 8000 x 9000

Карта размещения рекламной конструкции №71
по адресу: г. Черемхово, ул. Шевченко разделительная полоса (щит 2)

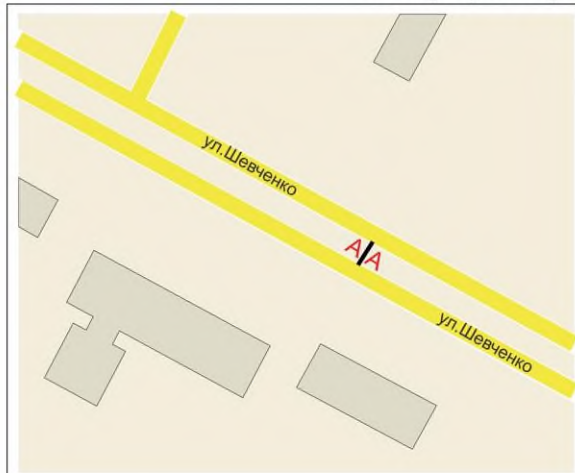

A/A-размещение РК, с отображением кол-ва инф. полей

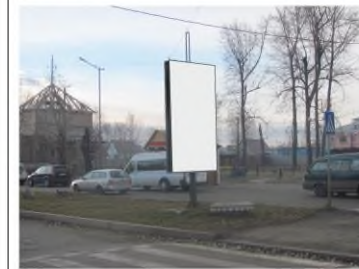
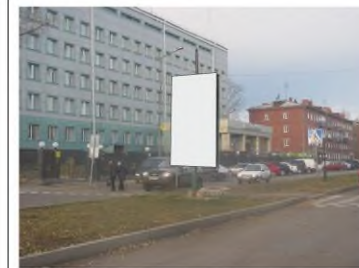
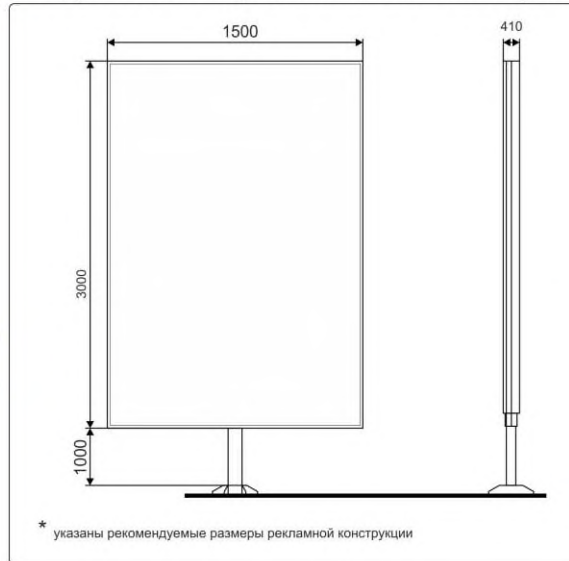

Примечание:

- Рекламная конструкция №71
- Билборд (сущ)
- Инф. поле 3м x 1.5м., 2-х сторонний,
- Общая площадь инф. поля = 9 кв.м.
- Отдельно стоящая конструкция
- Статичная
- Размером: 3000 x 1500 x 420, на 1 опоре высотой 4 м.
- Основной цвет серый (RAL 7024)
- Фундамент ж/б

Карта размещения рекламной конструкции №72
по адресу: г. Черемхово, ул. Шевченко разделительная полоса (щит 3)



A/A-размещение РК, с отображением кол-ва инф. полей

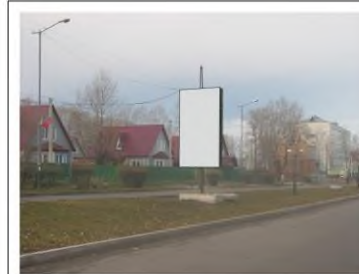
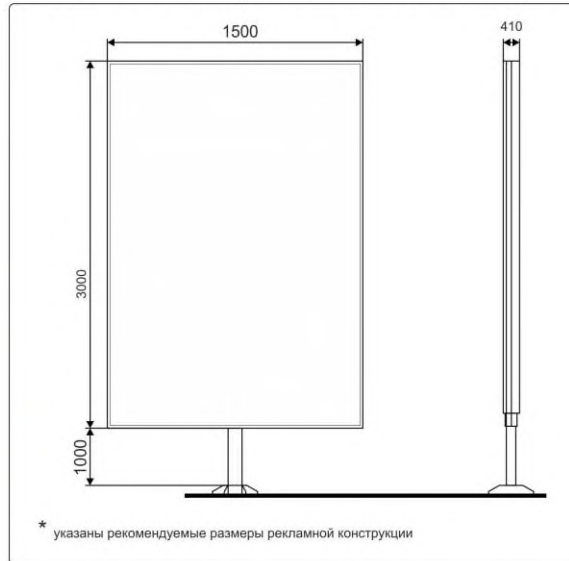

Примечание:

- Рекламная конструкция №72
- Билборд (сущ)
- Инф. поле 3м x 1.5м., 2-х сторонний,
- Общая площадь инф. поля = 9 кв.м.
- Отдельно стоящая конструкция
- Статичная
- Размером: 3000 x 1500 x 420, на 1 опоре высотой 4 м.
- Основной цвет серый (RAL 7024)
- Фундамент ж/б

Карта размещения рекламной конструкции № 73
по адресу: г. Черемхово, ул. Шевченко разделительная полоса (щит 4)

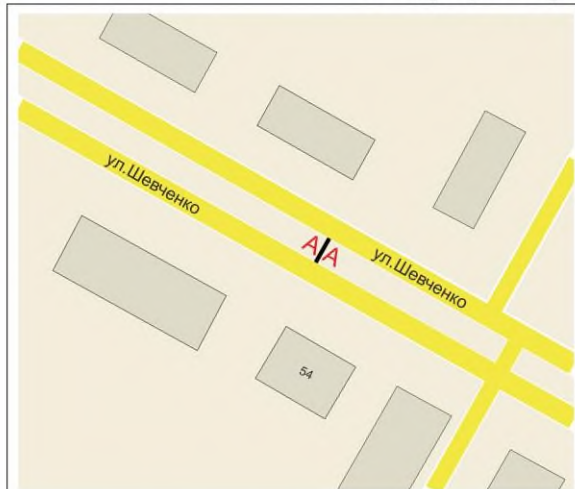

A/A-размещение РК, с отображением кол-ва инф. полей

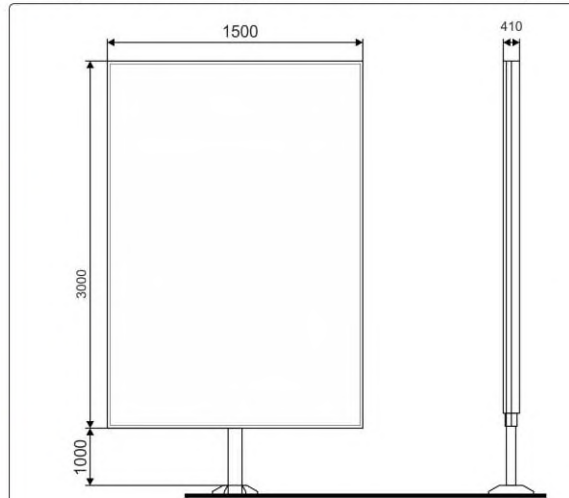

* указаны рекомендуемые размеры рекламной конструкции

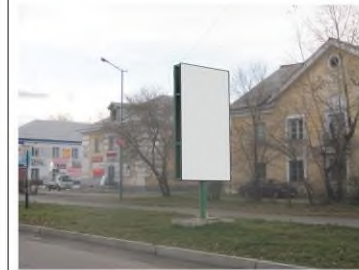

Примечание:

- Рекламная конструкция №73
- Билборд (сущ)
- Инф. поле 3м x 1.5м., 2-х сторонний,
- Общая площадь инф. поля = 9 кв.м.
- Отдельно стоящая конструкция
- Статичная
- Размером: 3000 x 1500 x 420, на 1 опоре высотой 4 м.
- Основной цвет серый (RAL 7024)
- Фундамент ж/б

Карта размещения рекламной конструкции №74

по адресу: г. Черемхово, в 3 м. юго- западнее жилого дома № 61 по ул. Шевченко



A/A-размещение РК, с отображением кол-ва инф. полей

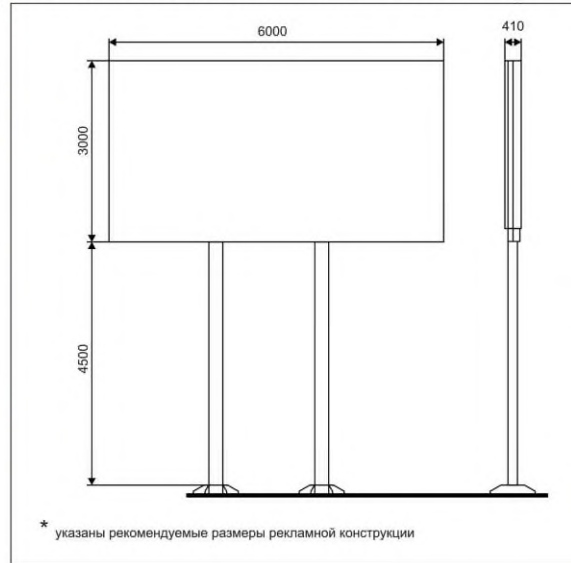

Примечание:

- Рекламная конструкция №74
- Билборд (сущ)
- Инф. поле 6м х 3м., 2-х сторонний,
- Общая площадь инф. поля = 36 кв.м.
- Отдельно стоящая конструкция
- Статичная
- Размером: 3000 х 6000 х 420, на 2-х опорах высотой 4,5 м.
- Основной цвет серый (RAL 7024)
- Фундамент ж/б

Карта размещения рекламной конструкции №75

по адресу: г. Черемхово, в 700 м. южнее территории базы ПМС-45 по ул. Щорса

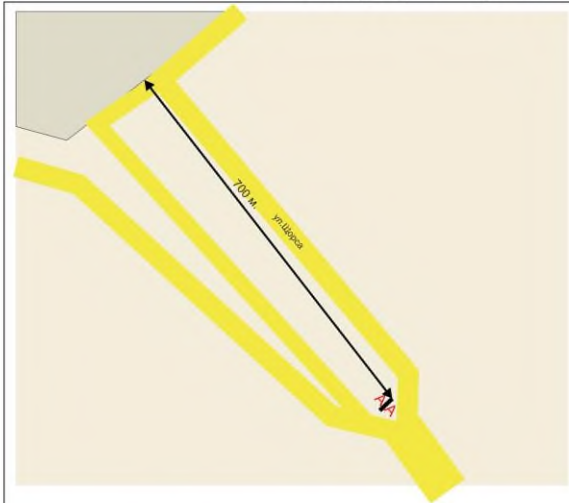

A/A-размещение РК, с отображением кол-ва инф. полей

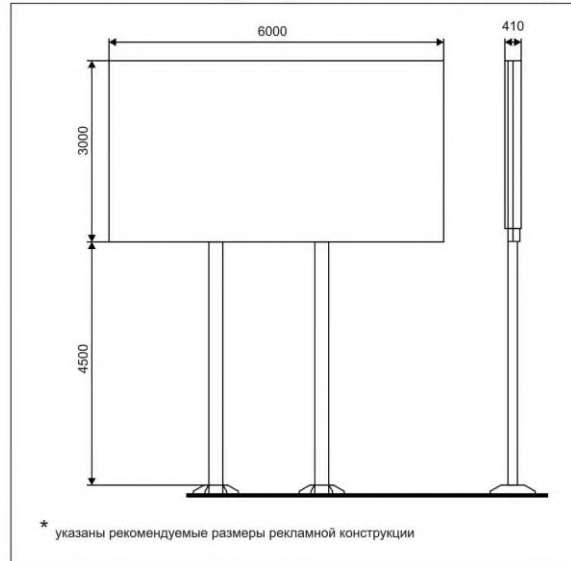

Примечание:

- Рекламная конструкция №75
- Билборд (сущ)
- Инф. поле 6м х 3м., 2-х сторонний,
- Общая площадь инф. поля = 36 кв.м.
- Отдельно стоящая конструкция
- Статичная
- Размером: 3000 х 6000 х 420, на 2-х опорах высотой 4,5 м.
- Основной цвет серый (RAL 7024)
- Фундамент ж/б

Карта размещения рекламной конструкции №76

по адресу: г. Черемхово, в 800 м. южнее территории базы ПМС-45 по ул. Щорса

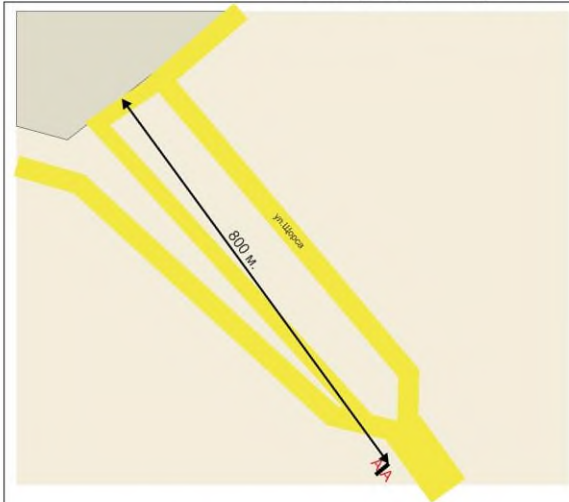

АА-размещение РК, с отображением кол-ва инф. полей

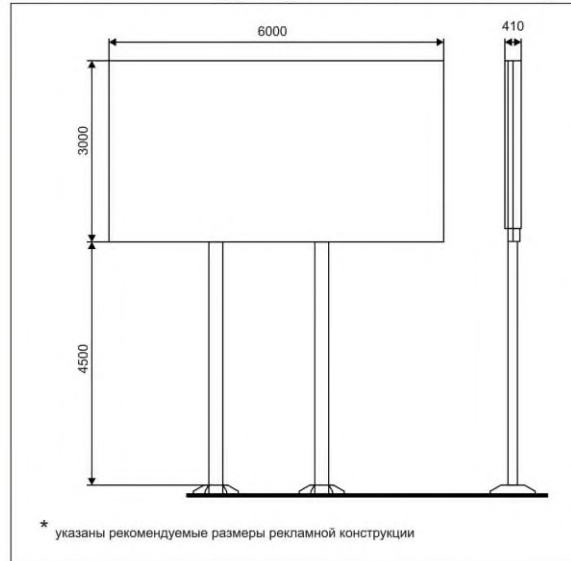

Примечание:

- Рекламная конструкция №76
- Билборд (сущ)
- Инф. поле 6м х 3м., 2-х сторонний,
- Общая площадь инф. поля = 36 кв.м.
- Отдельно стоящая конструкция
- Статичная
- Размером: 3000 х 6000 х 420, на 2-х опорах высотой 4,5 м.
- Основной цвет серый (RAL 7024)
- Фундамент ж/б

Приложение № 2
к схеме размещения рекламных
конструкций на территории
города Черемхово, утвержденной
постановлением администрации
от 14 мая 2015 года № 335

Реестр рекламных конструкций размещенных на территории города Черемхово.

№ п/п	Адрес установки рекламной конструкции (далее-РК)	Номер РК по сводной карте	Вид РК	Тип РК	Размер РК	Кол-во сторон РК	Общая площадь информационного поля кв.м.
1	2	3	4	5	6	7	8
1	г. Черемхово, в 300 м. юго-западнее нежилого здания № 122 по ул. Ленина	1	Рекламный щит	Билборд	6x3	2	36
2	г. Черемхово, в 80 м. южнее жилого дома № 103 по ул. Ленина	2	Рекламный щит	Билборд	6x3	2	36
3	г. Черемхово, в 20 м. северо-восточнее нежилого здания № 118 по ул. Ленина	3	Рекламный щит	Билборд	6x3	2	36
4	г. Черемхово, в 19 м. севернее нежилого здания № 116 по ул. Ленина	4	Рекламный щит	Билборд	6x3	2	36
5	г. Черемхово, в 16 м. северо-западнее жилого дома № 58 по	5	Рекламный щит	Билборд	6x3	2	36

	ул. Ленина						
6	г. Черемхово, ул. Ленина, 41/Б (на ограждении территории)	6	Рекламный щит	Крышная установка	3x1.2	1	3.6
7	г. Черемхово, в 10 м. юго-восточнее жилого дома №52 по ул. Ленина,	7	Рекламный щит	Билборд	6x3	2	36
8	г. Черемхово, в 10 м. северо-западнее жилого дома № 34 по ул. Ленина	8	Рекламный щит	Билборд	6x3	2	36
9	г. Черемхово, в 60 м. севернее нежилого здания № 30/А по ул. Ленина	9	Рекламный щит	Билборд	6x3	2	36
10	г. Черемхово, в 160 м. севернее нежилого здания № 30/А по ул. Ленина	10	Рекламный щит	Билборд	6x3	2	36
11	г. Черемхово, в 260 м. севернее нежилого здания № 30/А по ул. Ленина	11	Рекламный щит	Билборд	6x3	2	36
12	г. Черемхово, в 30 м. западнее нежилого здания № 25 по ул. Ленина	12	Рекламный щит	Билборд	6x3	2	36
13	г. Черемхово, ул. Ленина, № 28 (на ограждении территории)	14	Рекламный щит	Рекламный щит на ограждении	3x1.2	1	3.6
14	г. Черемхово, в 10 м. западнее нежилого здания № 21 по ул. Ленина	15	Рекламный щит	Билборд	6x3	2	36
15	г. Черемхово, в 10 м. западнее жилого дома № 15 по ул. Ленина	15	Рекламный щит	Билборд	6x3	2	36

16	г. Черемхово, в 20 м. западнее нежилого здания № 11 по ул. Ленина	16	Рекламный щит	Билборд	6x3	2	36
17	г. Черемхово, в 10 м. восточнее жилого дома № 10 по ул. Ленина	17	Рекламный щит	Билборд	6x3	2	36
18	г. Черемхово, в 10 м. севернее жилого дома № 6 по ул. Ленина	18	Рекламный щит	Билборд	6x3	2	36
19	г. Черемхово, в 50 м. от пересечения ул. Первомайская и ул. Марата	19	Рекламный щит	Билборд	6x3	2	36
20	г. Черемхово, в 20 м. севернее жилого дома № 141 по ул. Первомайская	20	Рекламный щит	Билборд	6x3	1	18
21	г. Черемхово, в 25 м севернее жилого дома №141 по ул. Первомайская	21	Рекламный щит	Билборд	6x3	1	18
22	г. Черемхово, в 7 м. северо-восточнее жилого дома № 68 по ул. Первомайская	22	Рекламный щит	Билборд	6x3	2	36
23	г. Черемхово, в 10 м. северо-восточнее жилого дома № 52 по ул. Первомайская	23	Рекламный щит	Билборд	6x3	2	36
24	г. Черемхово, в 5 м. северо-восточнее жилого дома № 32 по ул. Первомайская	24	Рекламный щит	Билборд	6x3	2	36
25	г. Черемхово, в 60 м. южнее перекрестка ул. Первомайская и пер. Забитуйский	25	Рекламный щит	Билборд	6x3	2	36
26	г. Черемхово, в 5 м. северо-	26	Рекламный	Билборд	6x3	2	36

	восточнее не жилого здания № 2/2 по ул. Первомайская		щит				
27	г. Черемхово, в 50 м. северо-восточнее нежилого здания по ул. Первомайская, 2/2	27	Рекламный щит	Билборд	6x3	2	36
28	г. Черемхово, в 140 м. северо-восточнее нежилого здания по ул. Первомайская, 2/2	28	Рекламный щит	Билборд	6x3	2	36
29	г. Черемхово, в 220 м. северо-восточнее нежилого здания № 2/2 по ул. Первомайская	29	Рекламный щит	Билборд	6x3	2	36
30	г. Черемхово, в 500 м. северо-восточнее нежилого здания № 2/2 по ул. Первомайская	30	Рекламный щит	Билборд	6x3	2	36
31	г. Черемхово, в 20 м. севернее пересечения ул. Первомайская и технологической дороги	31	Рекламный щит	Билборд	6x3	2	36
32	г. Черемхово, в 80 м. севернее пересечения ул. Первомайская и технологической дороги	32	Рекламный щит	Билборд	6x3	2	36
33	г. Черемхово, в 180 м. севернее пересечения ул. Первомайская и технологической дороги	33	Рекламный щит	Билборд	6x3	2	36
34	г. Черемхово, в 44 м. западнее жилого дома № 2 по ул. Плеханова	34	Рекламный щит	Билборд	6x3	2	36
35	г. Черемхово, в 13,5 м. севернее жилого дома № 6 по ул. Плеханова	35	Рекламный щит	Билборд	6x3	2	36
36	г. Черемхово, в 12 м. восточнее жилого дома № 6 по	36	Рекламный щит	Билборд	6x3	2	36

	ул. Плеханова						
37	г. Черемхово, в 35 м. северо-восточнее жилого дома № 8 по ул. Плеханова	37	Рекламный щит	Билборд	6x3	2	36
38	г. Черемхово, с восточной стороны жилого дома № 45 по ул. Плеханова	38	Рекламный щит	Брандмаурное панно	8x9	1	72
39	г. Черемхово, в 10 м. севернее нежилого здания № 11/Б по ул. Вокзальная	39	Рекламный щит	Билборд	6x3	2	36
40	г. Черемхово, в 10 м. северо-западнее нежилого здания № 16 по ул. Декабрьских Событий	40	Рекламный щит	Билборд	6x3	2	36
41	г. Черемхово, в 22 м. северо-восточнее нежилого здания № 16 по ул. Декабрьских Событий	41	Рекламный щит	Билборд	6x3	2	36
42	г. Черемхово, в 62 м. северо-восточнее нежилого здания № 18 по ул. Декабрьских Событий	42	Рекламный щит	Билборд	6x3	2	36
43	г. Черемхово, в 10 м. южнее главного фасада жилого дома № 9 по ул. Декабрьских Событий	43	Рекламный щит	Билборд	6x3	2	36
44	г. Черемхово, в 16 м. северо-восточнее нежилого здания № 34 по ул. Декабрьских Событий	44	Рекламный щит	Билборд	6x3	2	36
45	г. Черемхово, в 100 м. западнее нежилого здания №	45	Рекламный щит	Билборд	6x3	2	36

	10 по ул. Горького						
46	г. Черемхово, в 6 м. юго-восточнее нежилого здания № 29 по ул. Куйбышева	46	Рекламный щит	Билборд	10x2	1	20
47	г. Черемхово, в 7 м. северо-западнее жилого дома № 7 по ул. Некрасова	47	Рекламный щит	Билборд	6x3	2	36
48	г. Черемхово, в 7 м южнее нежилого здания № 13 по ул. Некрасова	48	Рекламный щит	Билборд	6x3	2	36
49	г. Черемхово, с восточной стороны жилого дома № 13 по ул. Чапаева	49	Рекламный щит	Брандмаурное панно	10x4	1	40
50	г. Черемхово, с северной стороны жилого дома № 18 по ул. Некрасова	50	Рекламный щит	Брандмаурное панно	10x4	1	40
51	г. Черемхово, севернее нежилого здания № 54 по ул. Некрасова	51	Рекламный щит	Рекламный щит на ограждении	10x2	1	20
52	г. Черемхово, южнее нежилого здания № 54 по ул. Некрасова	52	Рекламный щит	Рекламный щит на ограждении	10x2	1	20
53	г. Черемхово, с северной стороны входа в нежилое здание № 22/А по ул. Некрасова	53	Рекламный щит	Ситилайт	1.2x1.5	1	1.8
54	г. Черемхово, с южной стороны входа в нежилое здание № 22/А по ул. Некрасова	54	Рекламный щит	Ситилайт	1.2x1.5	1	1.8
55	г. Черемхово, с северной стороны жилого дома № 4 по	55	Рекламный щит	Брандмаурное панно	8x9	1	72

	ул. Ференца Патаки						
56	г. Черемхово, с восточной стороны жилого дома № 2/А по ул. Ференца Патаки	56	Рекламный щит	Брандмаурное панно	8x9	1	72
57	г. Черемхово, ул. Лермонтова, разделительная полоса	57	Рекламный щит	Билборд	6x3	2	36
58	г. Черемхово, Путепровод, осветительные мачты № 1, 2, 3, 4, 5, 6, 7, 8, 9, 10, 11, 12, 13,14.	58	Рекламный щит	Панель-кранштейн	1.3x0.8	2	1.04
59	г. Черемхово, в 28 м. южнее пересечение ул. Маяковского и ул. Баррикад	59	Рекламный щит	Билборд	6x3	2	36
60	г. Черемхово, в 24 м. юго-западнее жилого дома № 89 по ул. Маяковского	60	Рекламный щит	Билборд	6x3	2	36
61	г. Черемхово, в 24 м. юго-западнее жилого дома № 91 по ул. Маяковского	61	Рекламный щит	Билборд	6x3	2	36
62	г. Черемхово, в 30 м. юго-восточнее жилого дома № 84 по ул. Маяковского	62	Рекламный щит	Билборд	6x3	2	36
63	г. Черемхово, в 31 м. южнее жилого дома № 102 по ул. Маяковского	63	Рекламный щит	Билборд	6x3	2	36
64	г. Черемхово, в 68 м. юго-западнее жилого дома № 165/Б по ул. Маяковского	64	Рекламный щит	Билборд	6x3	2	36
65	г. Черемхово, в 5 м. западнее жилого дома № 183/А по ул. Маяковского	65	Рекламный щит	Билборд	6x3	2	36
66	г. Черемхово, в 20 м. северо-	66	Рекламный	Билборд	6x3	2	36

	восточнее не жилого здания № 168 по ул. Маяковского		щит				
67	г. Черемхово, с южной стороны жилого дома № 10 по ул. Цэсовская	67	Рекламный щит	Брандмаурное панно	6x3	2	36
68	г. Черемхово, в 12 м. южнее пересечение ул. Шевченко и ул. 1-ая Малого Артема	68	Рекламный щит	Билборд	10x2	1	20
69	г. Черемхово, ул. Шевченко разделительная полоса (щит 1)	69	Рекламный щит	Билборд	3x1.5	2	9
70	г. Черемхово, с южной стороны жилого дома № 25 по ул. Шевченко	70	Рекламный щит	Брандмаурное панно	8x9	1	72
71	г. Черемхово, ул. Шевченко разделительная полоса (щит 2)	71	Рекламный щит	Билборд	3x1.5	2	9
72	г. Черемхово, ул. Шевченко разделительная полоса (щит 3)	72	Рекламный щит	Билборд	3x1.5	2	9
73	г. Черемхово, ул. Шевченко разделительная полоса (щит 4)	73	Рекламный щит	Билборд	3x1.5	2	9
74	г. Черемхово, в 3 м. юго-западнее жилого дома № 61 по ул. Шевченко	74	Рекламный щит	Билборд	6x3	2	36
75	г. Черемхово, в 800 м. южнее территории базы ПМС-45 по ул. Щорса	75	Рекламный щит	Билборд	6x3	2	36
76	г. Черемхово, в 700 м. южнее территории базы ПМС-45 по ул. Щорса	76	Рекламный щит	Билборд	6x3	2	36

Управляющий делами администрации-
Заместитель мера города

Г.А. Попова